



Qualität

Die neuste Technologie, die auf besten Materialien und Kontrolle der Produktion auf jeder Etappe sind Garantie der besten Qualität.



Service

Professioneller und schneller Service ist die Visitenkarte der Firma Drutex, die seit Jahren Trends in der Kundenbetreuung vor und nach dem Kauf setzt.



Sicherheit

Die Türen sind mit zuverlässigen Beschlägen und Schlössern ausgestattet, die auf die Sicherheit ihrer Verwendung Einfluss haben.



Smart Home

Intelligente Steuerung von Türen, Fenstern, Rollläden, Raffstoren, Moskitonetzen, Toren und Beleuchtung per Smartphone.



ul. Lęborska 31, 77-100 Bytów
+48 59 822 91 01

— SINCE 1985 —

Die in diesem Werbematerial enthaltenen Informationen dienen nur zu Informations- und Veranschaulichungszwecken. Die Produktspezifikation sollte mit den vom Hersteller angegebenen technischen Daten verifiziert werden.

PVC FENSTER / PVC TERRASSENSYSTEME



PVC FENSTER PVC TERRASSENSYSTEME

ENTSTANDEN AUS
LEIDENSCHAFT
UND ERFAHRUNG



INHALTSVE- ZEICHNIS



PVC-FENSTER	4	PVC-TERRASSENSYSTEME	32
IGLO EDGE NEUHEIT	6	IGLO-HS	34
		IGLO-HS ALUCOVER NEUHEIT	38
IGLO ENERGY		IGLO ENERGY PSK	
IGLO ENERGY CLASSIC	10	IGLO ENERGY CLASSIC PSK	42
IGLO ENERGY ALUCOVER	12	IGLO 5 PSK	
IGLO 5		IGLO 5 CLASSIC PSK	46
IGLO 5 CLASSIC	16	IGLO LIGHT PSK	50
IGLO LIGHT	20	IGLO SLIDE	52
IGLO premier	24	IGLO EDGE SLIDE NEUHEIT	56
IGLO ext	28		

ZUBEHÖR	60
SPROSSEN	62
BALKONTÜRSCHWELLEN	64
GRIFFE	66
FENSTERKONSTRUKTIONEN	68
BESCHLÄGE	70
RENOVATIONSRAHMEN UND VORSATZRAHMEN	72
VENTILIERUNGEN	74
FARBEN	76
VERGLASUNGEN	78
RANDVERBUND (WARME KANTEN)	80
GLASLEISTEN	81
SMART HOME	82

INFORMATIONEN	84
VERGLEICH DER PVC FENSTERSYSTEME:	
■ FENSTER	84
■ TERRASSENTÜREN	86
WEITERE PRODUKTE ÜBER DRUTEX	88
	94



PVC-FENSTER

Unsere selbst entwickelten PVC-Fenstersysteme sind das Arbeitsergebnis unserer eigenen Entwicklungsabteilung und Forschungslabors. Alle Profile entsprechen der A-Klasse und werden ausschließlich aus primären Rohstoffen hergestellt. Mehr als 30 Farben machen es möglich, diese perfekt zu jedem architektonischen Stil anzupassen. Millionen zufriedener Kunden und unabhängiger Experten schätzen auf der ganzen Welt die Top-Qualität, die hervorragenden Wärme- und Schalldämmungsparameter, hohe Ästhetik, Langlebigkeit und Zuverlässigkeit der von uns hergestellten PVC-Fenster und Türen. Überzeugen Sie sich selbst und wählen Sie Drutex-Fenster.

ZUBEHÖR — FARBEN
Seite 60 Seite 76

Unser neues, technologisch fortschrittlichstes Fenster zeichnet sich durch seinen hervorragenden Wärmedämmwert von $U_w = 0,66 \text{ W/(m}^2\text{K)}$ * und die moderne, eckige Profilform aus.

Verantwortlich für die sehr guten Wärmedämmparameter sind u.a. die 7-Kammer-Profilkonstruktion und die 3 EPDM-Dichtungen inklusive Mitteldichtung.



TECHNISCHE DATEN



82 mm

Einbautiefe



$U_w 0,66 \text{ W/(m}^2\text{K)}$ *

Wärmedämmung

*Mehr Daten auf der Seite B4.



SYSTEMAUFBAU

7-Kammer-Rahmen und -Flügelprofile, mit einer Einbautiefe von 82 mm. Das System ist mit einer speziell entworfenen, dreifachen Dichtung ausgestattet. Die Dichtung außen und innen besteht auf EPDM und die zentrale Dichtung aus geschäumten EPDM.

IGLO EDGE

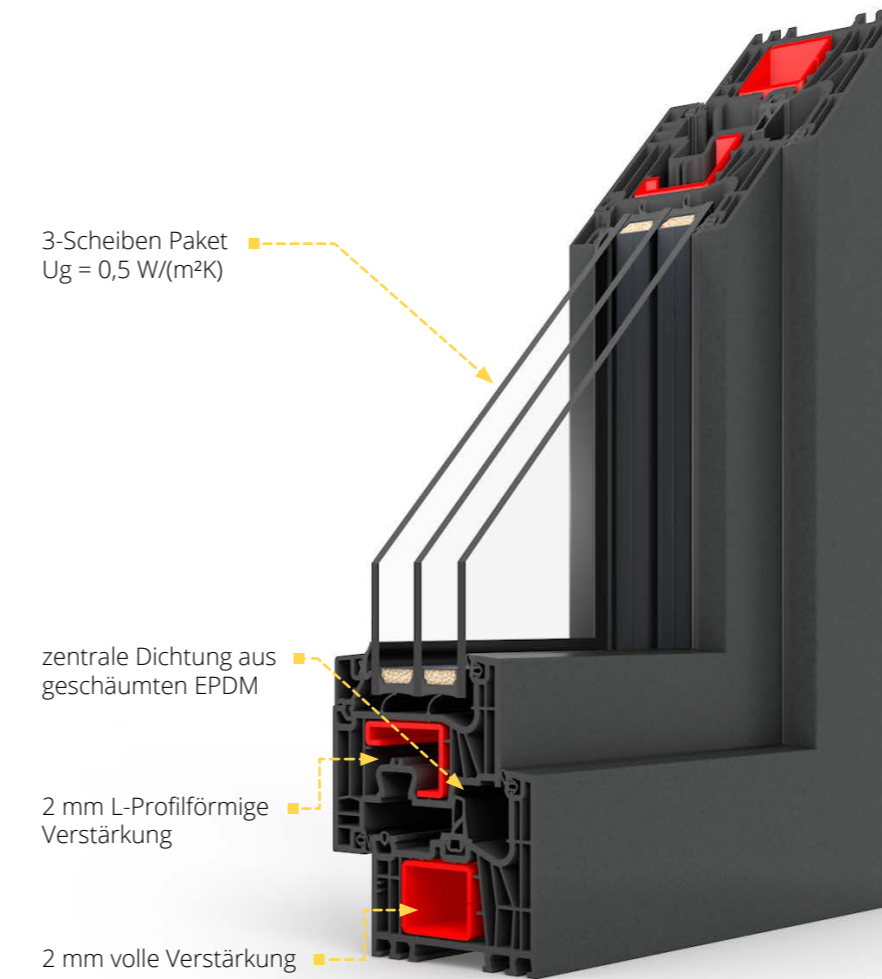

Standard:

- MACO MULTI-MATIC KS-Beschläge mit 4 Sicherheitsschließblechen mit Silber-Look-Korrosionsschutzbeschichtung für langfristigen Schutz und reibungslosen Betrieb des Beschlages
- Flügelheber (Fehlbedienungssperre - abhängig von der Höhe des Fensters)
- Mikroventilation bei Drehkippfenstern
- Zweikammer-Verglasungspaket $U_g = 0,5 \text{ W/(m}^2\text{K)}$
- Randverbund Swisspacer Ultimate (Warme Kante)
- Scharnierabdeckungen in 4 Farben: Weiß, Silber, Hellbraun, Braun
- Aluminium-Fenstergriff DUBLIN
- Mechanismus zur Blockierung einer falschen Position des Griffs
- Füllung der unteren Beschlagsnut
- 3 Profilfarben zur Auswahl: weiß, braun oder anthrazit



ZUSÄTZLICHE AUSSTATTUNG



Verglasungspakete von 48 mm bis zu 58 mm Stärke möglich



Möglichkeit der Verwendung von Verglasungen mit verbesserter Schalldämmung, Verbundglas (Sicherheit und Einbruchschutz), Ornamentglas, Sonnenschutzglas, Spiegelglas und sandgestrahltes Glas



Möglichkeit der Verwendung von MACO Multi-Power verdeckt liegenden Beschlag (unsichtbar bei geschlossenem Fenster), COMFORT- und TBT-Beschlägen



Große Auswahl an Dekorfolienfarben, Möglichkeit der beidseitigen Folierung der Fenster (einseitig oder beidseitig mit der selben oder unterschiedlichen Farben)



Zusätzlicher Griff bei Stulpbeschlag



Sprossen im Scheibenzwischenraum aus Aluminium mit einer Ansichtsbreite von 8mm, 18mm, 26mm, 45mm sind möglich (S. 62)



Große Auswahl an zusätzlichen Profilen (Kopplungen, Verbreiterungen, Abdeckleisten, Bankanschlüssen)



Beschlagsabdeckungen in individuellen Farben: Titan, Champagner, Cremeweiß, Schwarz und Gold



Erhältlich auch mit braunen Profilkern, bei auch in Anthrazit



Kann mit Rollläden, Raffstores und Insektenschutzgittern ausgestattet werden (S. 90)



Möglichkeit der Verwendung von Fensterlüftern (S. 74)



Drehsperre



Kann mit Smart Home-Automatik ausgestattet werden (S. 82)



Ein innovatives, eigens entwickeltes 7-Kammer-Profil der A-Klasse, hergestellt ausschließlich aus primären Rohstoffen. Das erste System der Welt mit einer zentralen Dichtung aus geschäumtem EPDM, welches die besten Energiesparparameter garantiert. Die Iglo Energy und Iglo Energy Classic Fenster zeichnen sich durch hervorragende Werte von Wasserdichtigkeit, Schalldämmung und Windwiderständigkeit aus.



TECHNISCHE DATEN



82 mm
Einbautiefe



U_w 0,79 W/(m²K)*
Iglo Energy
 U_w 0,81 W/(m²K)*
Iglo Energy Classic
Wärmedämmung



Rw bis zu 46 dB
Schalldämmung

*Mehr Daten auf der Seite B4.



SYSTEMAUFBAU

7-Kammer-Rahmen und -Flügelprofile, mit einer Einbautiefe von 82 mm. Das System ist mit einer speziell entworfenen, dreifachen Dichtung ausgestattet. Die Dichtung außen und innen besteht auf EPDM und die zentrale Dichtung aus geschäumtem EPDM.

IGLO ENERGY

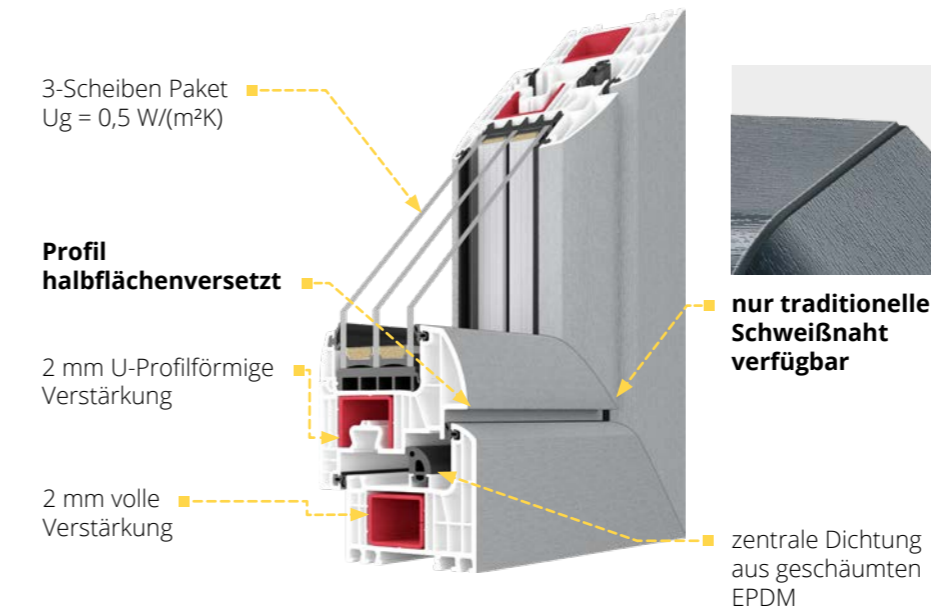

IGLO ENERGY CLASSIC

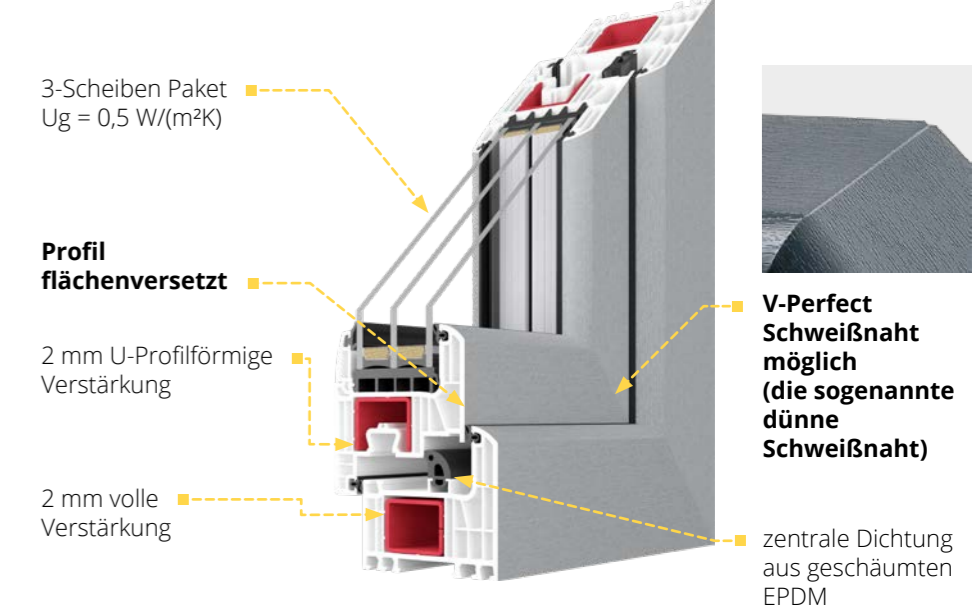

Standard:

- MACO MULTI-MATIC KS-Beschläge mit 4 Sicherheitsschließblechen mit Silber-Look- Korrosionsschutzbeschichtung für langfristigen Schutz und reibungslosen Betrieb des Beschlages
- Flügelheber (Fehlbedienungssperre - abhängig von der Höhe des Fensters)
- Mikroventilation bei Drehkipfenstern
- Scharnierabdeckungen in 4 Farben: Weiß, Silber, Hellbraun, Braun
- Aluminium-Griff
- 3-fach-Scheiben-Paket (2 Kammern) gefüllt mit Argon, mit einem U_g Koeffizient = 0,5 W/(m²K)

- Randverbund aus verzinktem Stahl oder warme Kante Swisspacer Ultimate
- 2 EPDM-Dichtungen (außen und innen) + 1 zentrale geschäumte EPDM Dichtung, Dichtungen schwarz
- Beschlagsnutdichtung (unten)
- 2 mm Stahlverstärkung (2 mm volle Verstärkung im Rahmen und U-Profilförmige Verstärkung im Flügel)
- Weißer Profilkern
- 5-Kammer-PVC-Fensterbankanschluss mit Dichtung

Wurde dank der Kombination einer hervorragenden Wärmedämmung mit modernem Design entwickelt.

Die Verwendung einer Aluminium-Verkleidung erhöht die Widerstandsfähigkeit des Fensters gegenüber äußeren Einflüssen und wirkt sich positiv auf seine Statik aus. Eine breite Farbpalette ermöglicht die Schaffung eines individuellen Stils für jeden Innenraum oder jede Gebäudefassade.



TECHNISCHE DATEN



93 mm

Einbautiefe



$U_w 0,76 \text{ W/(m}^2\text{K)}$ *

Wärmedämmung

*Mehr Daten auf der Seite B4.



SYSTEMAUFBAU

7-Kammer-Rahmen und -Flügelprofile, mit einer Einbautiefe von 93 mm. Das System ist mit einer speziell entworfenen, dreifachen Dichtung ausgestattet. Die Dichtung außen und innen besteht auf EPDM und die zentrale Dichtung aus geschäumten EPDM.

IGLO ENERGY ALUCOVER

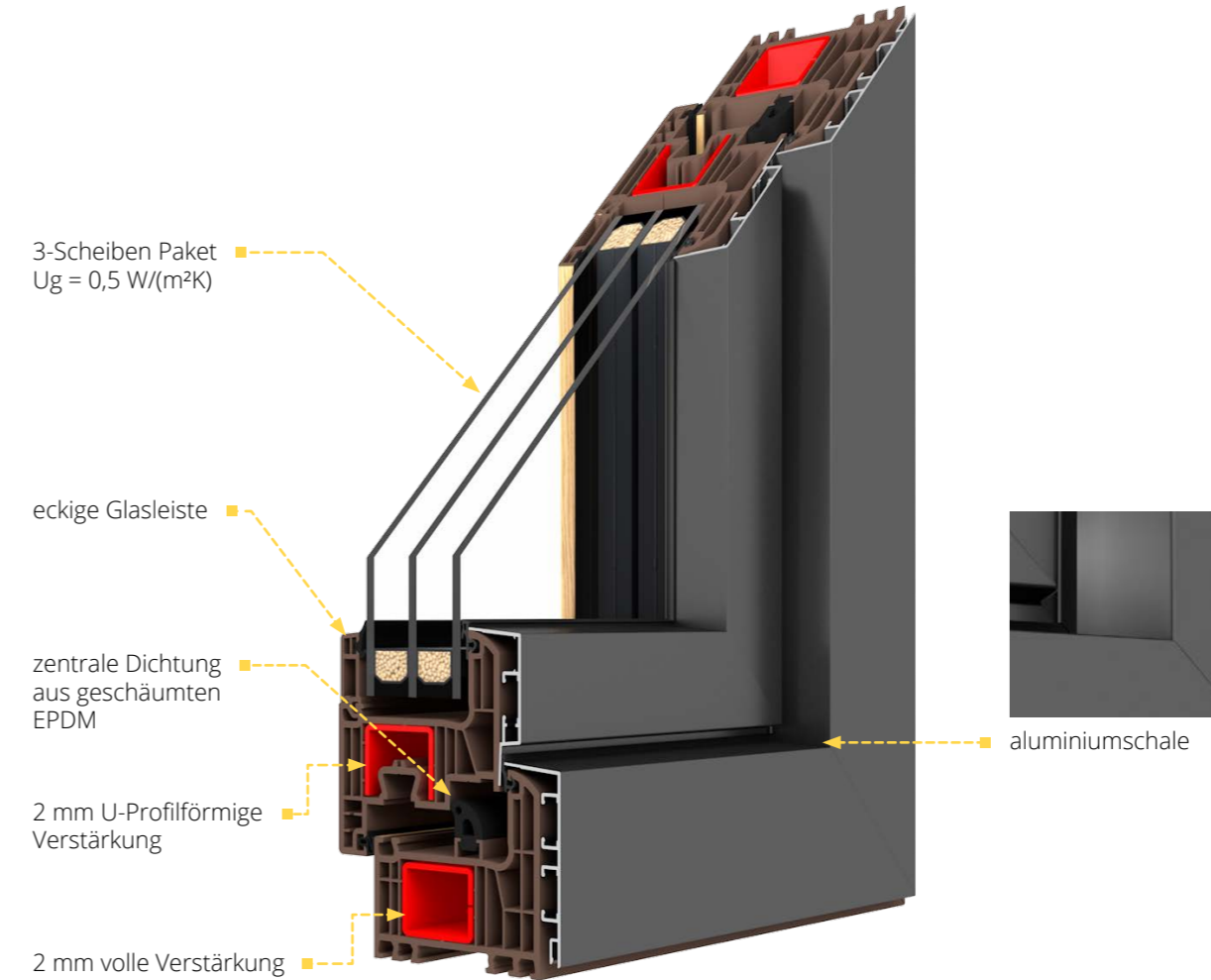

Standard:

- MACO MULTI-MATIC KS-Beschläge mit 4 Sicherheitsschließblechen mit Silber-Look-Korrosionsschutzbeschichtung für langfristigen Schutz und reibungslosen Betrieb des Beschlages
- Flügelheber (Fehlbedienungssperre - abhängig von der Höhe des Fensters)
- Mikroventilation bei Drehkippenfenstern
- Scharnierabdeckungen in 4 Farben: Weiß, Silber, Hellbraun, Braun
- Fenstergriff Dublin
- 3-fach-Scheiben-Paket (2 Kammern) gefüllt mit Argon, mit einem Ug Koeffizient = 0,5 W/(m²K)
- Distanzrahmen Swisspacer Ultimate
- Eckige Glasleiste
- V-Perfect-Schweißnaht
- 2 EPDM-Dichtungen (außen und innen) + 1 zentrale geschäumte EPDM Dichtung,
- Dichtungen schwarz
- Beschlagsnutdichtung (unten)
- 2 mm Stahlverstärkung (2 mm volle Verstärkung im Rahmen und U-Profilförmige Verstärkung im Flügel)
- Lackierung RAL matt
- 5-Kammer-PVC-Fensterbankanschluss mit Dichtung

ZUSÄTZLICHE AUSSTATTUNG



Verglasungspakete von 24 mm bis zu 52 mm Stärke möglich



Möglichkeit der Verwendung von Verglasungen mit verbesserter Schalldämmung, Verbundglas (Sicherheit und Einbruchschutz), Ornamentglas, Sonnenschutzglas, Spiegelglas und sandgestrahltes Glas



Möglichkeit der Verwendung von MACO Multi-Power verdeckt liegenden Beschlag (unsichtbar bei geschlossenem Fenster), COMFORT- und TBT-Beschlägen



Große Auswahl an Dekorfolienfarben, Möglichkeit der beidseitigen Folierung der Fenster (einseitig oder beidseitig mit der selben oder unterschiedlichen Farben)



Möglichkeit, eckige Glasleisten bei einem 48 mm Scheibenpaket zu verwenden (S. 81)



Zusätzlicher Griff bei Stulpbeschlag



Sprossen im Scheibenzwischenraum aus Aluminium mit einer Ansichtsbreite von 8mm, 18mm, 26mm, 45mm sind möglich (S. 62)



Große Auswahl an zusätzlichen Profilen (Kopplungen, Verbreiterungen, Abdeckleisten, Bankanschlüssen)



Beschlagsabdeckungen in individuellen Farben: Titan, Champagner, Cremeweiß, Schwarz und Gold



Erhältlich auch mit braunen Profilkern, bei Iglo Energy Classic auch in Anthrazit



Kann mit Rollläden, Raffstores und Insektenschutzgittern ausgestattet werden (S. 90)



Dreh Sperre



Kann mit Smart Home-Automatik ausgestattet werden (S. 82)



Das gemeinsame Merkmal der beiden Systeme sind die 5 Kammern, die für sehr gute Wärmedämmwerte sorgen. Ein umfangreiches Paket an zusätzlichen Optionen zeichnet unsere Fenster auf dem Fenster- und Türenmarkt aus. Iglo 5 und Iglo 5 Classic sind ideal sowohl in warmen als auch in kalten Klimazonen.



TECHNISCHE DATEN



70 mm

Einbautiefe



Uw 0,94 W/(m²K)*

Wärmedämmung



Rw 44 dB

Schalldämmung

*Mehr Daten auf der Seite 85.



SYSTEMAUFBAU

Das Profil hat eine 5-Kammer-Konstruktion mit einer Bautiefe von 70 mm. Es hat eine Stahlverstärkung im Flügel und Rahmen. Das System ist außen und innen mit einer EPDM-Dichtung ausgestattet.

IGLO 5

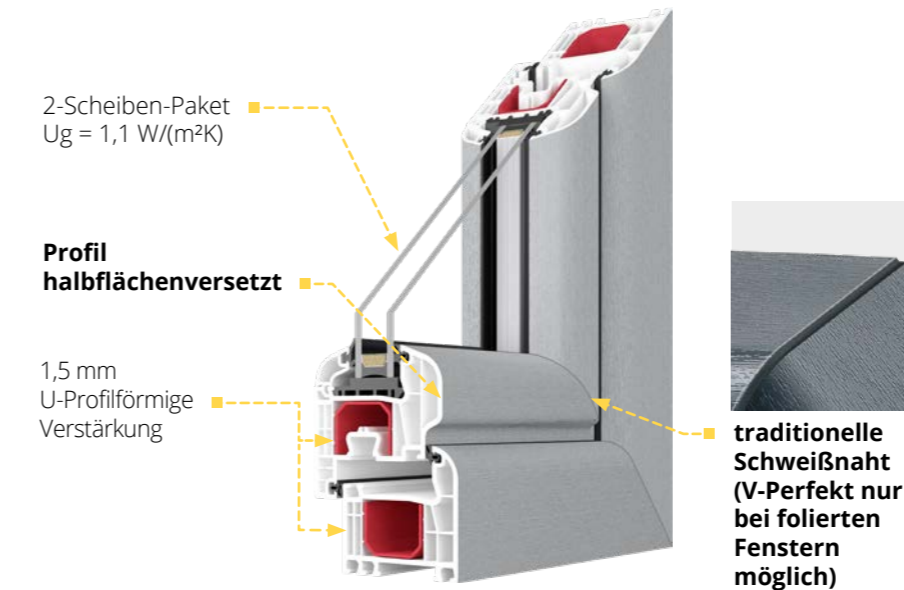

IGLO 5 CLASSIC

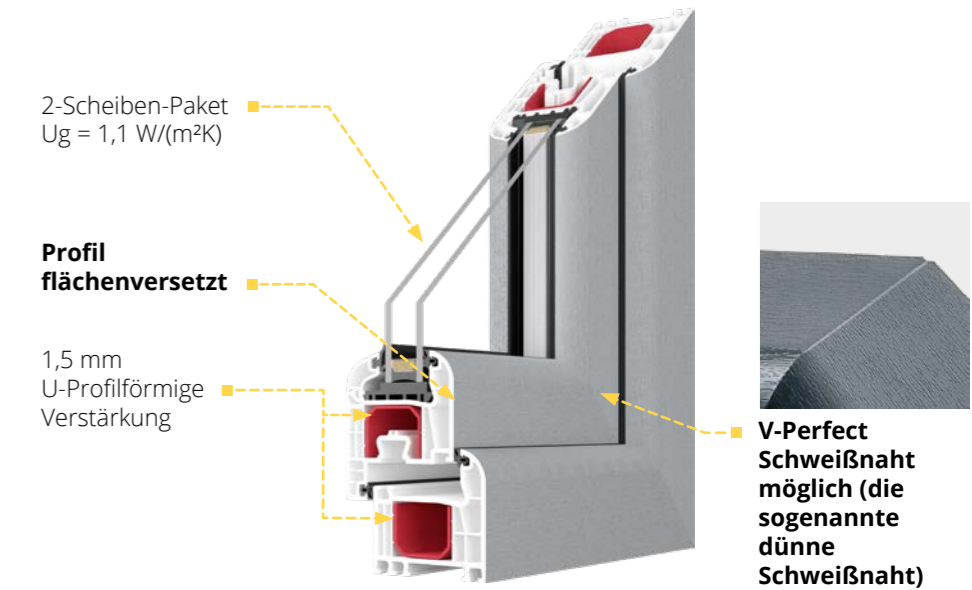

Standard:

- MACO MULTI-MATIC KS-Beschläge mit 2 Sicherheitsschließblechen mit einer Silber-Look-Korrosionsschutzbeschichtung für langfristigen Schutz und reibungslosen Betrieb des Beschlages
- Flügelheber (Fehlbedienungssperre - abhängig von der Höhe des Fensters)
- Mikroventilation bei Drehkippfenstern
- Scharnierabdeckungen in 4 Farben: Weiß, Silber, Hellbraun, Braun
- Aluminium-Griff
- 2-fach-Scheiben-Paket (1 Kammer) gefüllt mit Argon, mit einem Ug Koeffizient Ug = 1,1 W/(m²K)

- Randverbund aus verzinktem Stahl oder warme Kante Swisspacer Ultimate
- 2 schwarze EPDM-Dichtungen (außen und innen)
- Beschlagsnutdichtung (unten)
- 1,5 mm Stahlverstärkung im Rahmen und Flügel (2 mm bei Balkontürflügeln) in U-Profilform
- weißer Profilkern
- 5-Kammer-PVC-Fensterbankanschluss mit Dichtung

ZUSÄTZLICHE AUSSTATTUNG



Verglasungspakete von 24 mm bis zu 40 mm Stärke möglich



Möglichkeit der Verwendung von Verglasungen mit verbesserter Schalldämmung, Verbundglas (Sicherheit und Einbruchschutz), Ornamentglas, Sonnenschutzglas, Spiegelglas und sandgestrahltes Glas



Möglichkeit der Verwendung des Randverbunds Swisspacer Ultimate (warme Kante), erhältlich in 3 Farbvarianten: Schwarz, Grau, Braun (S. 80)



Möglichkeit der Verwendung von MACO Multi-Power verdeckt liegenden Beschlag (unsichtbar bei geschlossenem Fenster), COMFORT- und TBT-Beschlag. (Außerdem ist außen ein flacher Griff bei PP, Iglo 5 Classic mit Getriebe DM 25 möglich)



Große Auswahl an Dekorfolienfarben, Möglichkeit der beidseitigen Folierung der Fenster (einseitig oder beidseitig mit der selben oder unterschiedlichen Farben (S. 76)



Graue Dichtungen als Option



Möglichkeit, eckige Glasleisten bei einem 24mm Scheibenpaket zu verwenden (S. 81)



Zusätzlicher Griff bei Stulpbeschlag



Aufgeklebte PVC-Sprossen mit einer Ansichtsbreite von 27mm, 45mm, 65mm und Sprossen im Scheibenzwischenraum aus Aluminium mit einer Ansichtsbreite von 8mm, 18mm, 26mm, 45mm sind möglich (S. 62)



Möglichkeit, ein 3-Scheiben-Paket (2 Kammern) zu verwenden, gefüllt mit Argon, mit dem Koeffizienten $U_g = 0,6 \text{ W/(m}^2\text{K)}$



Beschlagsabdeckungen in individuellen Farben: Titan, Champagner, Cremeweiß, Schwarz und Gold



Möglichkeit, einen braunen Profilkern zu wählen



Kann mit Rollläden, Raffstores und Insektenschutzgittern ausgestattet werden (S. 90)



Möglichkeit der Herstellung von Fenstern in V-Perfect Technologie (sog. dünne Schweißnaht)



Einbruchsicherheit der Klasse RC2 kann erreicht werden



Möglichkeit der Verwendung von Fensterlüftern (S. 74)



Dreh Sperre



Kann mit Smart Home-Automatik ausgestattet werden (S. 82)



41 mm und 65 mm hohe Renovationsrahmen und 35 mm hohe Vorsatzrahmen sind möglich



Große Auswahl an zusätzlichen Profilen (Kopplungen, Verbreiterungen, Abdeckleisten, Bankanschlüssen)



MACO Kippmotor



Möglichkeit den Rahmen mit einer vollen (geschlossenen) Stahlverstärkung auszustatten



Noch mehr Licht und Zufriedenheit. Das Design von Iglo Light wird durch seine runde Form, sowie schlanke und schmale Profillinie ausgedrückt. Im Vergleich zu traditionellen Systemen zeichnet es sich durch einen 32% schmalen Stulp in der Ansichtsbreite aus, mit symmetrisch angeordneten Aluminiumgriff und einem um 8 mm schmalen Flügelprofil in der Ansichtsbreite

TECHNISCHE DATEN



70 mm
Einbautiefe



$U_w 0,84 \text{ W/(m}^2\text{K)}$
Wärmedämmung



Rw 44 dB
Schalldämmung

*Mehr Daten auf der Seite 85.



SYSTEMAUFBAU

Das 5-Kammer-Profil der A-Klasse wird ausschließlich aus primären Rohstoffen hergestellt. Seine Einbautiefe beträgt 70 mm. Die innovative, firmeneigene Anordnung der Stahlverstärkung (35 mm x 24 mm x 2 mm) in der Kammer sorgt für ausreichende Festigkeit und Stabilität

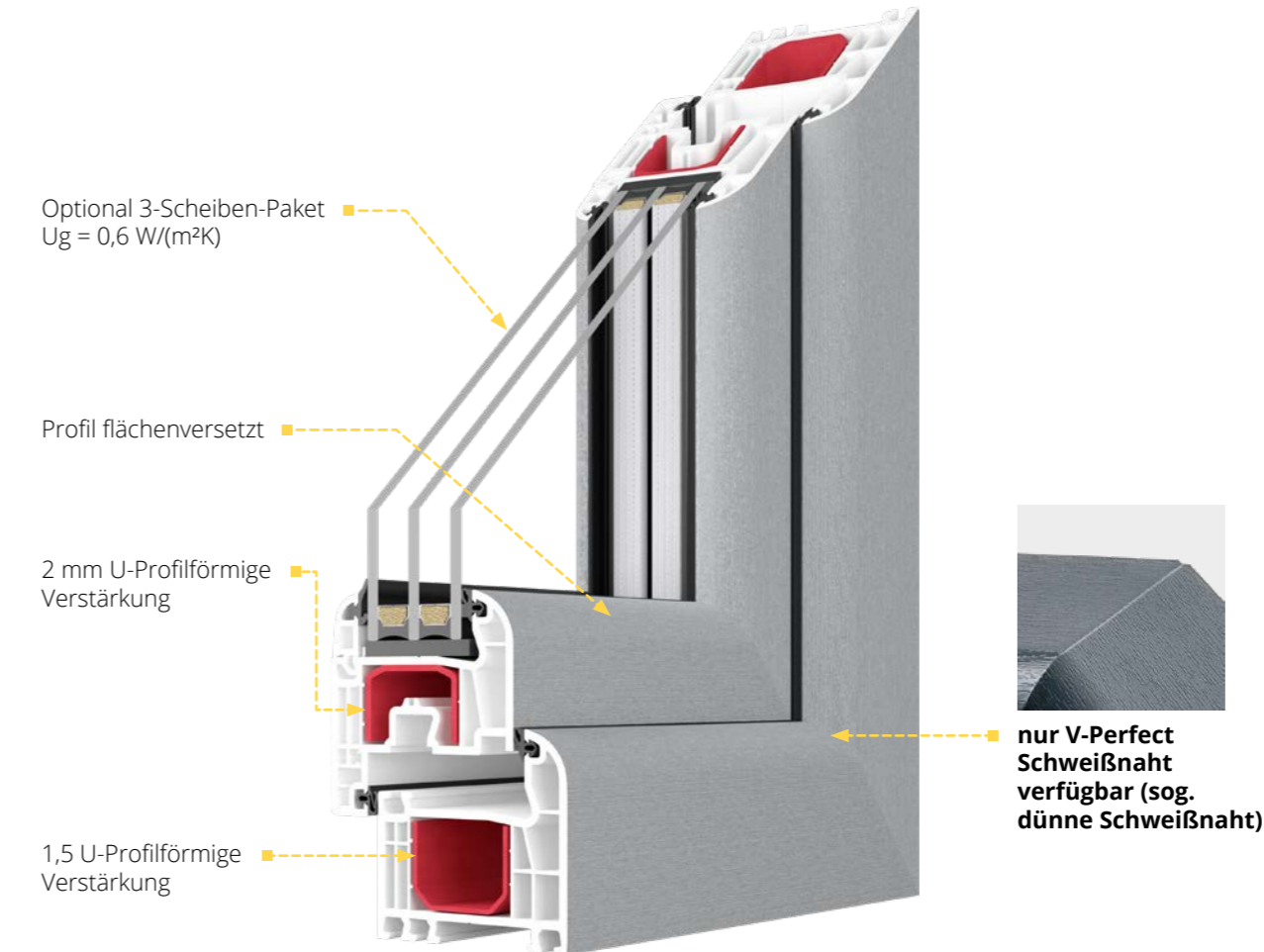

Standard:

- MACO MULTI-MATIC KS-Beschläge mit 2 Sicherheitsschließblechen mit Silber-Look-Korrosionsschutzbeschichtung für langfristigen Schutz und reibungslosen Betrieb des Beschlages
- Flügelheber (Fehlbedienungssperre - abhängig von der Höhe des Fensters)
- Mikroventilation bei Drehkippenfenstern
- Scharnierabdeckungen in 4 Farben: Weiß, Silber, Hellbraun, Braun
- Aluminium-Griff
- 2-fach-Scheiben-Paket (1 Kammer) gefüllt mit Argon, mit einem U_g Koeffizient $U_g = 1,1 \text{ W/(m}^2\text{K)}$
- Randverbund aus verzinktem Stahl oder warme Kante Swisspacer Ultimate
- 2 schwarze EPDM-Dichtungen (außen und innen)
- Beschlagsnutdichtung (unten)
- 1,5 mm Stahlverstärkung für Rahmen und Flügel (2 mm bei Balkontürflügeln) in U-Profilform
- weißer Profilkern
- 5-Kammer-PVC-Fensterbankanschluss mit Dichtung
- V-Perfect Schweißnaht

ZUSÄTZLICHE AUSSTATTUNG



Verglasungspakete von 24 mm bis zu 40 mm Stärke möglich



Möglichkeit der Verwendung von Verglasungen mit verbesserter Schalldämmung, Verbundglas (Sicherheit und Einbruchschutz), Ornamentglas, Sonnenschutzglas, Spiegelglas und sandgestrahltes Glas



Möglichkeit der Verwendung des Randverbunds Swisspacer Ultimate (warme Kante), erhältlich in 3 Farbvarianten: Schwarz, Grau, Braun (S. 80)



Möglichkeit der Verwendung von MACO Multi-Power verdeckt liegenden Beschlag (unsichtbar bei geschlossenem Fenster) und COMFORT- und TBT-Beschlägen



Große Auswahl an Dekorfolienfarben, Möglichkeit der beidseitigen Folierung der Fenster (einseitig oder beidseitig mit der selben oder unterschiedlichen Farben (S. 76)



Graue Dichtungen als Option



Möglichkeit, eckige Glasleisten bei einem 24 mm Scheibenpaket zu verwenden (S. 81)



Aufgeklebte PVC-Sprossen mit einer Ansichtsbreite von 27mm, 45mm, 65mm und Sprossen im Scheibenzwischenraum aus Aluminium mit einer Ansichtsbreite von 8mm, 18mm, 26mm, 45mm sind möglich (S. 62)



Beschlagsabdeckungen in individuellen Farben: Titan, Champagner, Cremeweiß, Schwarz und Gold



Kann mit Rollläden, Raffstores und Insektenschutzgittern ausgestattet werden (S. 90)



Möglichkeit, ein 3-Scheiben-Paket (2 Kammern) zu verwenden, gefüllt mit Argon, mit dem Koeffizienten $U_g = 0,6 \text{ W}/(\text{m}^2\text{K})$



Möglichkeit den Rahmen mit einer vollen (geschlossenen) Stahlverstärkung auszustatten



Möglichkeit der Verwendung von Fensterlüftern (S. 74)



Dreh Sperre



Kann mit Smart Home-Automatik ausgestattet werden (S. 82)



41 mm und 65 mm hohe Renovationsrahmen und 35 mm hohe Vorsatzrahmen sind möglich



Große Auswahl an zusätzlichen Profilen (Kopplungen, Verbreiterungen, Abdeckleisten, Bankanschlüssen)



Das moderne System mit nach außen öffnenden Dreh- und Kippbaren Fenstern, welches sehr gute Wärmedämmwerte und hohen Nutzungskomfort bietet. Das System ist das Ergebnis der Arbeit unserer eigenen Entwicklungsabteilung und Forschungslabors, welche für die höchste Qualität der von uns angebotenen Produkte sorgen.



TECHNISCHE DATEN



70 mm
Einbautiefe



$U_w 0,89 \text{ W(m}^2\text{K)}^*$
Wärmedämmung

*Mehr Daten auf der Seite 85.



NACH AUSSEN ÖFFNENDE FENSTER

SYSTEMAUFBAU

Das Profil hat eine 5-Kammer-Konstruktion mit einer Bautiefe von 70 mm. Es hat eine Stahlverstärkung im Rahmen und Flügel. Das System ist außen und innen mit einer EPDM-Dichtung ausgestattet.

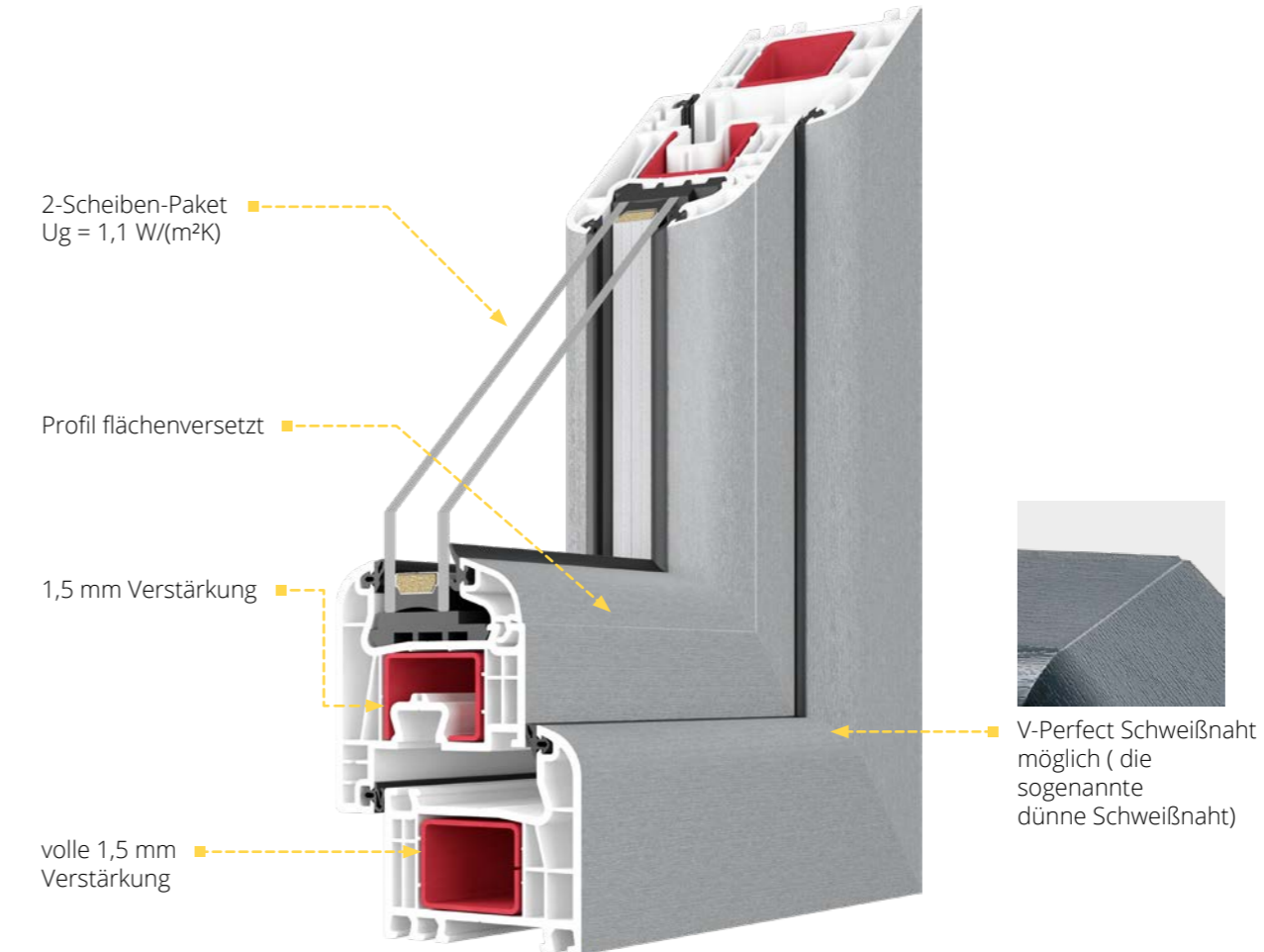

Standard:

- Verdeckt liegende Scherenscharniere. DM20-Treibstangenverschluss mit Doppelrolle, die eine Vollverriegelung (dicht) oder eine Verriegelung mit verringerter Dichtheit ermöglicht.
- Aufhebelschutz
- Scharnierabdeckungen in den Balkontüren in 4 Farben: Weiß, Silber, Hellbraun, Braun
- Aluminium-Griff
- 2-fach-Scheiben-Paket (1 Kammer) gefüllt mit Argon, mit einem Ug Koeffizient = 1,1 W/(m²K)
- Randverbund aus verzinktem Stahl oder warme Kante Swisspacer Ultimate
- 2 schwarze EPDM-Dichtungen (außen und innen)
- Beschlagsnutdichtung (unten)
- 1,5 mm volle Stahlrahmenverstärkung und ein speziell entwickeltes Stahlflügelverstärkungsprofil
- Weißer Profilkern
- 5-Kammer-PVC-Fensterbankanschluss mit Dichtung



ZUSÄTZLICHE AUSSTATTUNG



Verglasungspakete von 24 mm bis zu 40 mm Stärke möglich



Möglichkeit der Verwendung von Verglasungen mit verbesserter Schalldämmung, Verbundglas (Sicherheit und Einbruchschutz), Ornamentglas, Sonnenschutzglas, Spiegelglas und sandgestrahtes Glas



Möglichkeit der Verwendung des Randverbunds Swisspacer Ultimate (warme Kante), erhältlich in 3 Farbvarianten: Schwarz, Grau, Braun (S. 80)



Große Auswahl an Dekorfolienfarben, Möglichkeit der beidseitigen Folierung der Fenster (einseitig oder beidseitig mit der selben oder unterschiedlichen Farben (S. 76)



Graue Dichtungen als Option



Möglichkeit, eckige Glasleisten bei einem 24 mm Scheibenpaket zu verwenden (S. 81)



Aufgeklebte PVC-Sprossen mit einer Ansichtsbreite von 27mm, 45mm, 65mm und Sprossen im Scheibenzwischenraum aus Aluminium mit einer Ansichtsbreite von 8mm, 18mm, 26mm, 45mm sind möglich (S. 62)



Möglichkeit, ein 3-Scheiben-Paket (2 Kammern) zu verwenden, gefüllt mit Argon, mit dem Koeffizienten $U_g = 0,6 \text{ W/(m}^2\text{K)}$



Möglichkeit der Herstellung von Fenstern in V-Perfect Technologie (sog. dünne Schweißnaht)



Möglichkeit der Verwendung von Falz- oder RENSON-Lüftern (S. 74)



Große Auswahl an zusätzlichen Profilen (Kopplungen, Verbreiterungen, Abdeckleisten, Bankanschlüssen)



Das speziell entwickelte System von nach außen öffnenden Fenstern und Balkontüren. Attraktives Design und sehr gute Wärmedämmwerte bedeuten ein wärmeres Zuhause mit niedrigeren Heizkosten.

TECHNISCHE DATEN



70 mm
Einbautiefe



Uw 0,89 W/(m²K)*
Wärmedämmung

*Mehr Daten auf der Seite 85.



NACH AUSSEN ÖFFNENDE FENSTER UND BALKONTÜREN



SYSTEMAUFBAU

Das Profil hat eine 5-Kammer-Konstruktion mit einer Bautiefe von 70 mm. Es hat eine Stahlverstärkung im Rahmen und Flügel. Das System ist außen und innen mit einer EPDM-Dichtung ausgestattet.

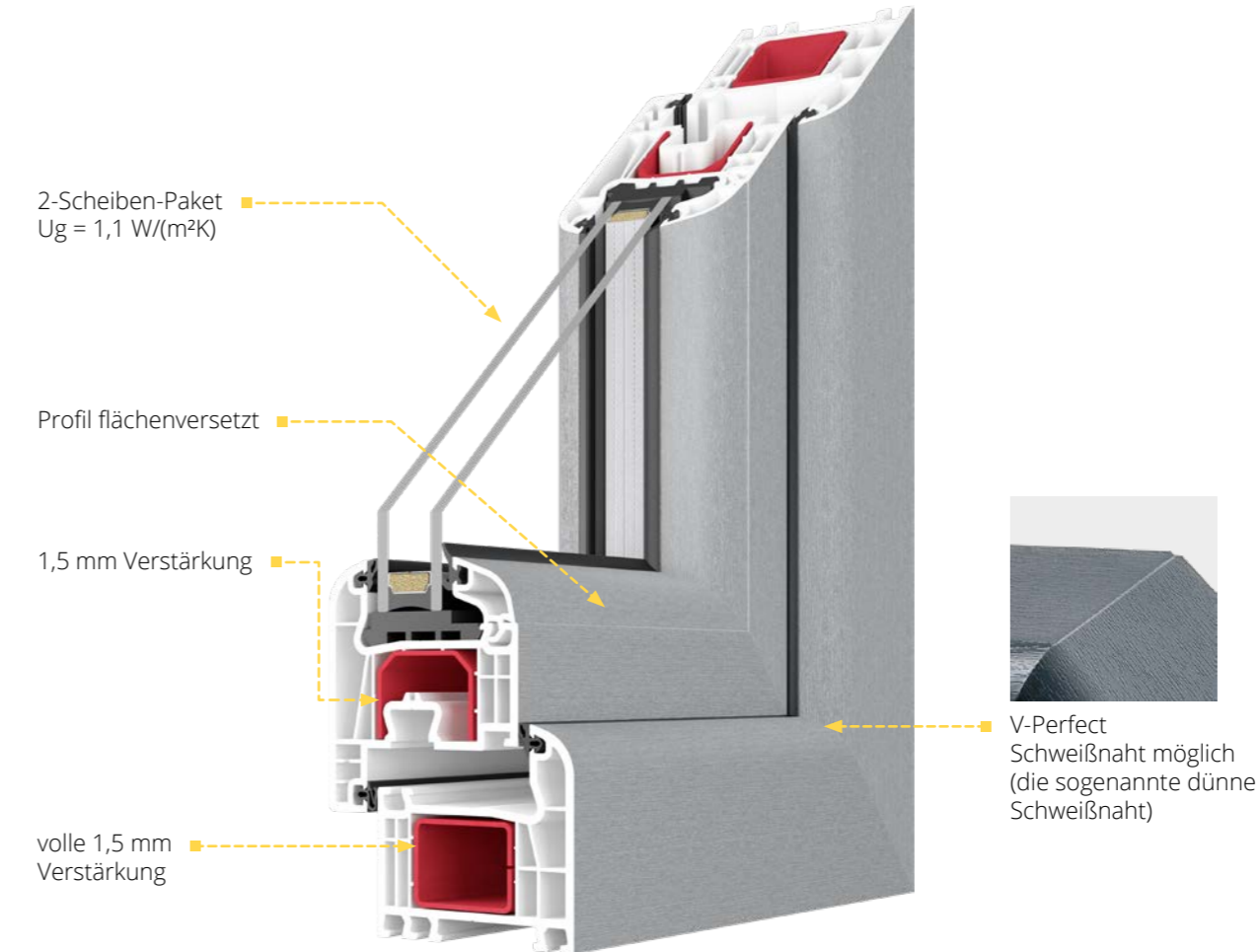

Standard:

- DM20-Treibstangenverschluss mit Doppelrolle, die eine Vollverriegelung (dicht) oder eine Verriegelung mit verringerter Dichtheit ermöglicht
- Aufhebelschutz
- Scharnierabdeckungen bei den Balkontüren in 4 Farben: Weiß, Silber, Hellbraun, Braun
- Aluminium-Griff
- Argongefülltes Doppelglaspaket (1 Kammer) mit Ug = 1,1 W/(m²K)
- Randverbund aus verzinktem Stahl oder warme Kante Swisspacer Ultimate
- 2 schwarze EPDM-Dichtungen (außen und innen)
- Beschlagsnutdichtung (unten)
- 1,5 mm volle Stahlrahmenverstärkung und ein speziell entwickeltes Stahlflügelverstärkungsprofil
- Weißer Profilkern
- 5-Kammer-PVC-Fensterbankanschluss mit Dichtung

ZUSÄTZLICHE AUSSTATTUNG



Verglasungspakete von 24 mm bis zu 40 mm Stärke möglich



Möglichkeit der Verwendung von Verglasungen mit verbesserter Schalldämmung, Verbundglas (Sicherheit und Einbruchschutz), Ornamentglas, Sonnenschutzglas, Spiegelglas und sandgestrahltes Glas



Möglichkeit der Verwendung des Randverbunds Swisspacer Ultimate (warme Kante), erhältlich in 3 Farbvarianten: Schwarz, Grau, Braun (S. 80)



Große Auswahl an Dekorfolienfarben, Möglichkeit der beidseitigen Folierung der Fenster (einseitig oder beidseitig mit der selben oder unterschiedlichen Farben (S. 76)



Graue Dichtungen als Option



Möglichkeit, eckige Glasleisten bei einem 24 mm Scheibenpaket zu verwenden (S. 81)



Verdeckt liegender MACO Multi-Power-Beschlag (mit einer Tragfähigkeit bis zu 150 kg). Bei Balkontüren werden Türbänder verwendet.



Aufgeklebte PVC-Sprossen mit einer Ansichtsbreite von 27mm, 45mm, 65mm und Sprossen im Scheibenzwischenraum aus Aluminium mit einer Ansichtsbreite von 8mm, 18mm, 26mm, 45mm sind möglich (S. 62)



Möglichkeit, ein 3-Scheiben-Paket (2 Kammern) zu verwenden, gefüllt mit Argon, mit dem Koeffizienten $U_g = 0,6 \text{ W/(m}^2\text{K)}$



Möglichkeit der Herstellung von Fenstern in V-Perfect Technologie (sog. dünne Schweißnaht).



Möglichkeit der Verwendung von Falz- oder RENSON-Lüftern (S. 74)



Möglichkeit einen 35mm hohen Vorsatzrahmen zu verwenden



Große Auswahl an zusätzlichen Profilen (Kopplungen, Verbreiterungen, Abdeckleisten, Bankanschlüssen)





PVC TERRASSEN SYSTEME

PVC-Terrassensysteme sind eine Kombination aus einzigartiger Technologie, modernem Design und sorgen für einen großen Tageslichteinfall im Raum. Unsere Terrassentüren zeichnen sich durch hervorragende Wärmedämmwerte, hohe Ästhetik in der Verarbeitung und viele zusätzliche Optionen aus, die eine vollständige Personalisierung des Produkts ermöglichen.

ZUBEHÖR

Seite 60

FARBEN

Seite 76

Das System ist für die Herstellung moderner großformatiger Terrassenglasflächen, die den Innenräumen einen einzigartigen Charakter verleihen. Dank der extrem robusten Konstruktion ist die Sicherheit auch bei einem bis zu 400 kg schweren Flügel gewährleistet. Hervorragende Funktionalität wird unter anderem durch die Verwendung einer niedrigen Schwelle gewährleistet, die im Boden versenkt werden kann.

TECHNISCHE DATEN



194 mm
Einbautiefe



$U_w 0,71 \text{ W/(m}^2\text{K)}$
Wärmedämmung

*Mehr Daten auf der Seite 86.



SYSTEMAUFBAU

Ein eigens entwickeltes 7-Kammer-Flügelprofil, A-Klasse, ausschließlich aus primären Rohstoffen hergestellt, mit einer Flügelstärke von 82 mm und einer Rahmentiefe von 194 mm. Der Benutzerkomfort und die Dichtigkeit der Konstruktion werden durch ein spezielles System von Führungen und einer Velours- und EPDM-Dichtung garantiert. Das System ist standardmäßig mit einer niedrigen PVC-Schwelle mit Verstärkung und Aluminiumauflage ausgestattet.

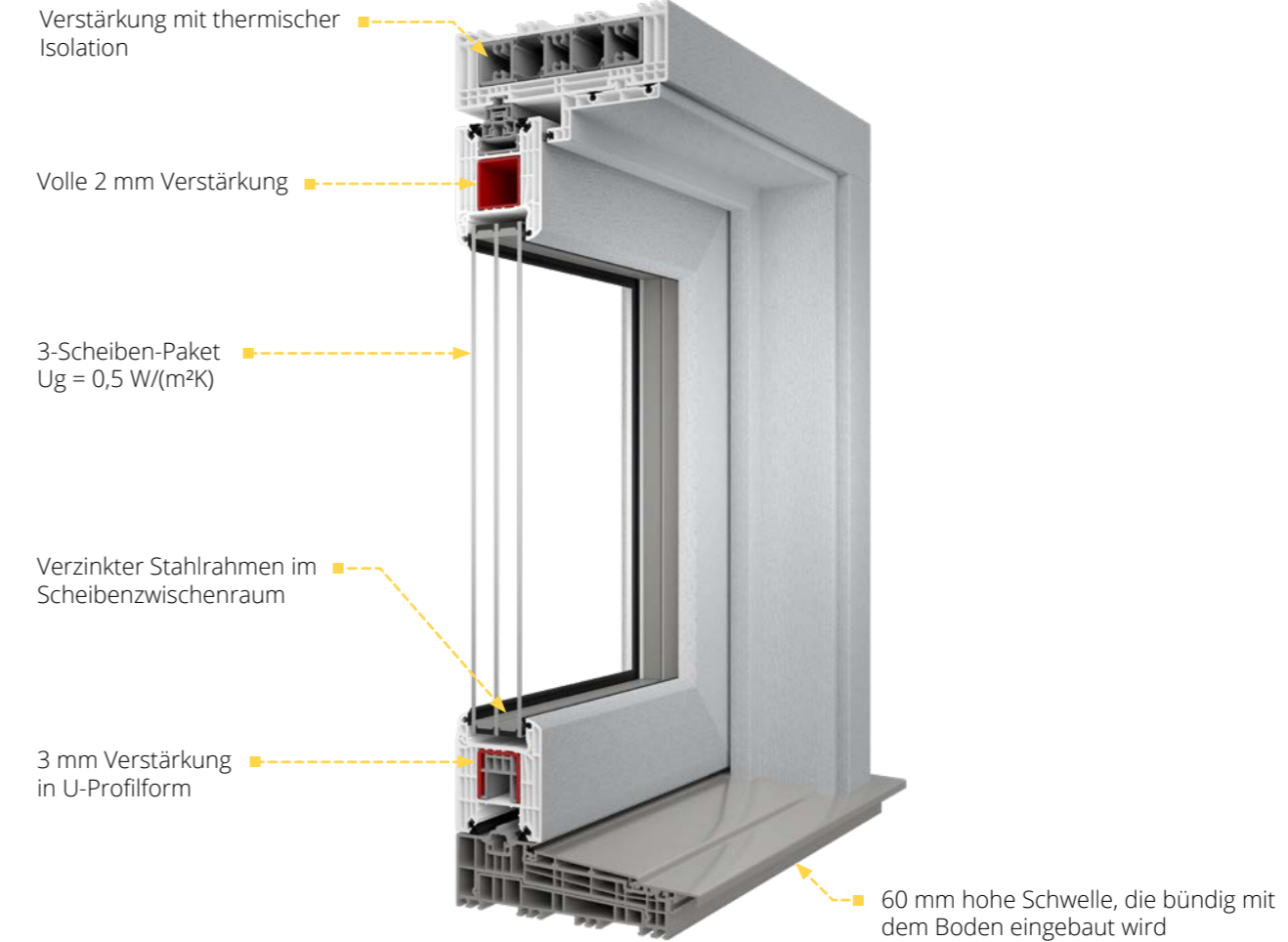

Standard:

- G-U Beschlag, ausgestattet mit 3 Sicherungsstiften
- Mikroventilationsbefestigung
- Alugriff auf der Innenseite, Griffmulde auf der Außenseite
- 3-fach-Scheiben-Paket (2 Kammer) gefüllt mit Argon, mit einem Ug Koeffizient = $0,5 \text{ W/(m}^2\text{K)}$
- Randverbund aus verzinktem Stahl oder warme Kante Swisspacer Ultimate
- Hochwertige beflockte Innendichtung, EPDM-Außendichtung und Bürstendichtung
- Rahmenverstärkung aus hochwertigen Aluminiumprofilen mit thermischer Isolation, volle Flügelverstärkung von 2mm oben und Seiten und unten eine U-Profilförmige Verstärkung von 3mm
- Weißer Profilkern
- Flügelprofil flächenversetzt
- Systemführung mit einer Tragfähigkeit von 300 kg
- Niedrige PVC-Schwelle mit Verstärkung und Aluminiumauflage

ZUSÄTZLICHE AUSSTATTUNG



Verglasungspakete von 36 mm bis zu 52 mm Stärke möglich



Möglichkeit der Verwendung von Verglasungen mit verbesserter Schalldämmung, Verbundglas (Sicherheit und Einbruchschutz), Ornamentglas, Sonnenschutzglas, Spiegelglas und sandgestrahltes Glas



Möglichkeit der Verwendung des Randverbunds Swisspacer Ultimate (warme Kante), erhältlich in 3 Farbvarianten: Schwarz, Grau, Braun (S. 80)



Große Auswahl an Dekorfolienfarben, Möglichkeit der beidseitigen Folierung der Fenster (einseitig oder beidseitig mit der selben oder unterschiedlichen Farben (S. 76)



Graue Verglasungsdichtungen möglich, (Rahmendichtung aber nur in schwarz)



Möglichkeit, eckige Glasleisten bei einem 36 mm Scheibenpaket zu verwenden (S. 81)



Kann mit Smart Home-Automatik ausgestattet werden (S. 82)



Aufgeklebte PVC-Sprossen mit einer Ansichtsbreite von 27mm, 45mm, 65mm und Sprossen im Scheibenzwischenraum aus Aluminium mit einer Ansichtsbreite von 8mm, 18mm, 26mm, 45mm sind möglich (S. 62)



Möglichkeit der Herstellung von Flügeln in V-Perfect Technologie (sog. dünne Schweißnaht).



Möglichkeit der Verwendung von Lüftungen mit Wetterschenkel RENSON THM 90 (S. 74)



Kann mit Rollläden, Raffstores und Insektenschutzgittern ausgestattet werden (S. 90)



Große Auswahl an zusätzlichen Profilen (Kopplungen, Verbreiterungen)



Systemführung mit einer Tragfähigkeit von 400 kg



Beidseitige Aluminiumdrücker mit PZ



Dieses Terrassensystem wurde durch die Kombination der hervorragenden Wärmedämmeigenschaften von PVC mit den besten Eigenschaften von Aluminium entwickelt. Eine breite Farbpalette ermöglicht die Schaffung eines individuellen Stils für jeden Innenraum oder jede Gebäudefassade.



TECHNISCHE DATEN



206 mm
Einbautiefe



$U_w 0,73 \text{ W/(m}^2\text{K)}$
Wärmedämmung

*Mehr Daten auf der Seite 86.



SYSTEMAUFBAU

Ein eigens entwickeltes 7-Kammer-Flügelprofil, A-Klasse, ausschließlich aus primären Rohstoffen hergestellt, mit einer Rahmentiefe von 206 mm. Der Benutzerkomfort und die Dichtigkeit der Konstruktion werden durch ein spezielles System von Führungen und einer Velours- und EPDM-Dichtung garantiert. Das System ist standardmäßig mit einer niedrigen PVC-Schwelle mit Verstärkung und Aluminiumauflage ausgestattet

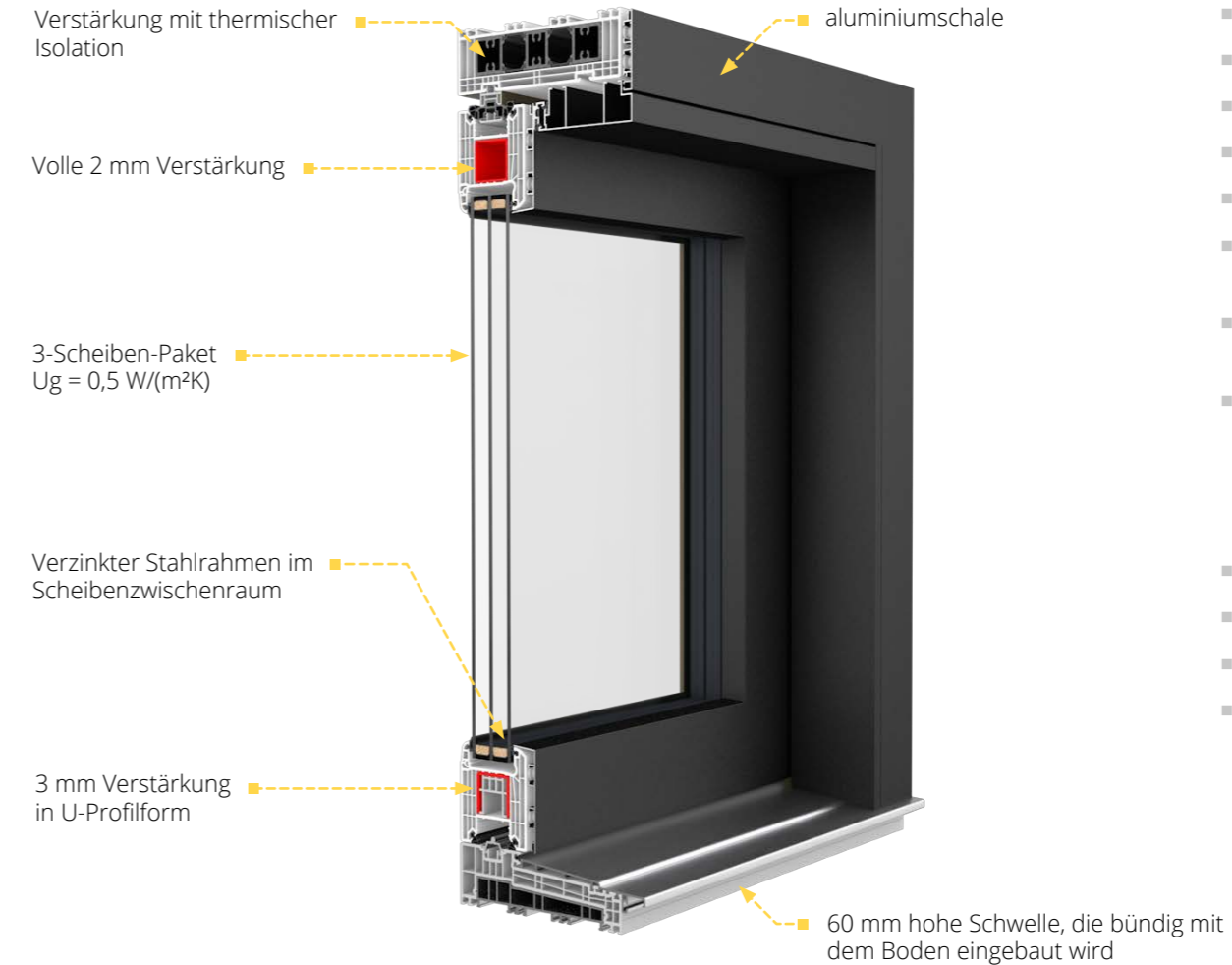

Standard:

- Distanzrahmen Swisspacer Ultimate
- Eckige Glasleiste
- Aluminium-Griff
- V-Perfect-Schweißnaht
- Lackierung RAL matt
- G-U Beschlag, ausgestattet mit 3nSicherungsstiften
- Mikroventilationsbefestigung
- Alugriff auf der Innenseite, Griffmulde auf der Außenseite
- 3-fach-Scheiben-Paket (1 Kammer) gefüllt mit Argon, mit einem U_g Koeffizient = $0,5 \text{ W/(m}^2\text{K)}$
- Hochwertige beflochtene Innendichtung, EPDM Außendichtung und Bürstendichtung
- Rahmenverstärkung aus hochwertigen:
 - Aluminiumprofilen mit thermischer Isolation, volle Flügelverstärkung von 2mm oben und Seiten und
 - Unten eine U-Profilförmige Verstärkung von 3mm
- Weißer Profilkern
- Flügelprofil flächenversetzt
- Systemführung mit einer Tragfähigkeit von 300 kg
- Niedrige PVC-Schwelle mit Verstärkung und Aluminiumauflage

ZUSÄTZLICHE AUSSTATTUNG



Verglasungspakete von 36 mm bis zu 52 mm Stärke möglich



Möglichkeit der Verwendung von Verglasungen mit verbesserter Schalldämmung, Verbundglas (Sicherheit und Einbruchschutz), Ornamentglas, Sonnenschutzglas, Spiegelglas und sandgestrahltes Glas



Möglichkeit der Verwendung des Randverbunds Swisspacer Ultimate (warme Kante), erhältlich in 3 Farbvarianten: Schwarz, Grau, Braun (S. 80)



Große Auswahl an Dekorfolienfarben, Möglichkeit der beidseitigen Folierung der Fenster (einseitig oder beidseitig mit der selben oder unterschiedlichen Farben (S. 76)



Graue Verglasungsdichtungen möglich, (Rahmendichtung aber nur in schwarz)



Möglichkeit, eckige Glasleisten bei einem 36 mm Scheibenpaket zu verwenden (S. 81)



Kann mit Smart Home-Automatik ausgestattet werden (S. 82)



Aufgeklebte PVC-Sprossen mit einer Ansichtsbreite von 27mm, 45mm, 65mm und Sprossen im Scheibenzwischenraum aus Aluminium mit einer Ansichtsbreite von 8mm, 18mm, 26mm, 45mm sind möglich (S. 62)



Möglichkeit der Herstellung von Flügeln in V-Perfect Technologie (sog. dünne Schweißnaht).



Möglichkeit der Verwendung von Lüftungen mit Wetterschenkel RENSON THM 90 (S. 74)



Kann mit Rollläden, Raffstores und Insektenschutzgittern ausgestattet werden (S. 90)



Große Auswahl an zusätzlichen Profilen (Kopplungen, Verbreiterungen)



Systemführung mit einer Tragfähigkeit von 400 kg



Beidseitige Aluminiumdrücker mit PZ



Unsere firmeneigene Lösung sorgt für optimalen Lichteinfall in großen und kleinen Räumen, unter Beibehaltung sehr guter Wärmedämmungsparameter, dank derer Sie Ihre Heizkosten deutlich senken können.



TECHNISCHE DATEN



82 mm
Einbautiefe



Uw 0,66 W/(m²K)*
Wärmedämmung

*Mehr Daten auf der Seite 86.



SYSTEMAUFBAU

7-Kammer-Rahmen- und Flügelprofile, der Klasse A, die nur aus primären Rohstoffen hergestellt werden, mit einer Einbaubreite von 82 mm. Das System ist mit einer dreifachen Dichtung ausgestattet, einschließlich einer zentralen Dichtung aus geschäumtem EPDM.

IGLO ENERGY PSK

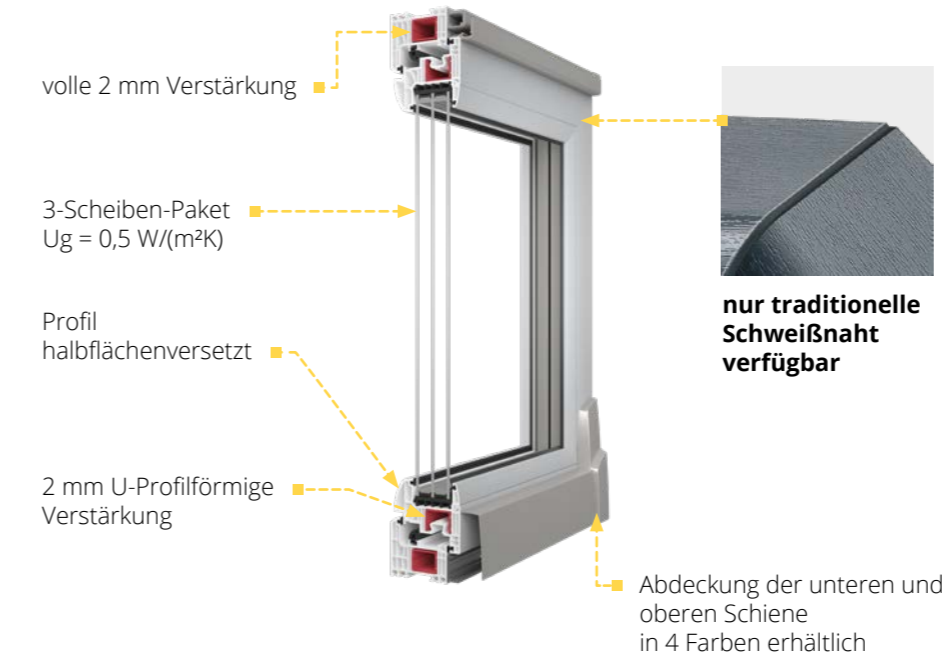

IGLO ENERGY CLASSIC PSK

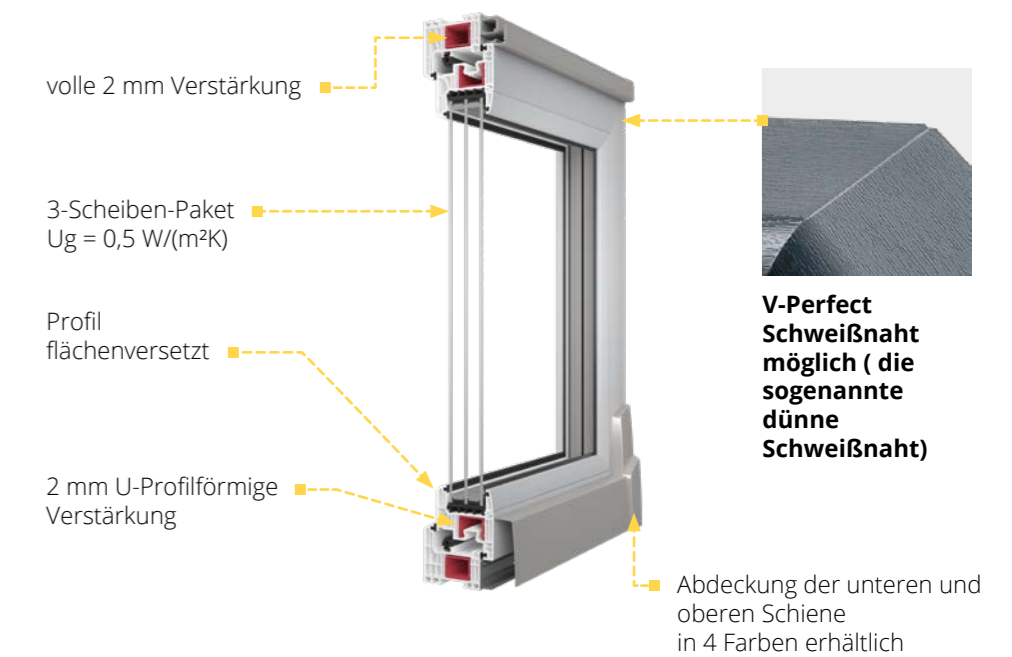

W standardzie:

- 3-fach-Scheiben Paket (2 Kammern) gefüllt mit Argon, mit einem Ug Koeffizient = 0,5 W/(m²K)
- Profilkern weiß
- Randverbund aus verzinktem Stahl oder warme Kante Swisspacer Ultimate
- MACO SKB-S System Standardbeschläge für Fensterflügel mit einem Gewicht von bis zu 160 kg
- 2 EPDM-Dichtungen (außen und innen) + 1 zentrale geschäumte EPDM Dichtung, Dichtungen schwarz

- Beschlagsnutdichtung (unten)
- 2 mm Stahlverstärkung (2 mm volle Rahmenverstärkung und U-Profilförmige Flügelverstärkung)
- Aluminium-Griff
- 4 Farben für die Schienenabdeckung zur Auswahl: Silber, Weiß, Hellbraun und Braun
- 5-Kammer-PVC-Fensterbankanschluss mit Dichtung

ZUSÄTZLICHE AUSSTATTUNG



Verglasungspakete von 24 mm bis zu 48 mm Stärke möglich



Möglichkeit der Verwendung eines 4-Scheiben-Pakets (3-Kammern). gefüllt mit Krypton, mit Ug-Koeffizient = 0,3 W/(m²K) und eines 2-Scheiben-Pakets (1-Kammer)-, gefüllt mit Argon, mit Ug-Koeffizient = 1,1 W/(m²K)



Möglichkeit der Verwendung von Verglasungen mit verbesserter Schalldämmung, Verbundglas (Sicherheit und Einbruchschutz), Ornamentglas, Sonnenschutzglas, Spiegelglas und sandgestrahltes Glas



Möglichkeit der Verwendung des Randverbunds Swisspacer Ultimate (warme Kante), erhältlich in 3 Farbvarianten (S. 80)



Große Auswahl an Dekorfolienfarben, Möglichkeit der beidseitigen Folierung der Fenster (einseitig oder beidseitig mit der selben oder unterschiedlichen Farben (S. 76)



Graue Dichtungen als Option



Möglichkeit, eckige Glasleisten bei einem 48 mm Scheibenpaket zu verwenden (S. 81)



Aufgeklebte PVC-Sprossen mit einer Ansichtsbreite von 27mm, 45mm, 65mm und Sprossen im Scheibenzwischenraum aus Aluminium mit einer Ansichtsbreite von 8mm, 18mm, 26mm, 45mm sind möglich (S. 62)



Erhältlich auch mit braunen Profilkern, bei Iglo Energy Classic auch in Anthrazit



Möglichkeit der Ausstattung mit automatischem Beschlag MACO SKB-Z



Kann mit Rollläden, Raffstores und Insektenschutzgittern ausgestattet werden (S. 90)



Dies ist die perfekte Lösung für diejenigen, die Fenster suchen, die eine angemessene Raumbeleuchtung garantieren. Das Kipp-Schiebe-System zeichnet sich durch einfache Anwendung und sehr gute thermische und akustische Isolationswerte aus.



TECHNISCHE DATEN



70 mm
Einbautiefe



Uw 0,81 W(m²K)*
Wärmedämmung

*Mehr Daten auf der Seite 87.



SYSTEMAUFBAU

5-Kammer-Rahmen- und Flügelprofile, der Klasse A, die nur aus primären Rohstoffen hergestellt werden, mit einer Einbaubreite von 70 mm. Das System ist ausgestattet mit einer doppelten EPDM-Dichtung.

IGLO 5 PSK



IGLO 5 CLASSIC PSK

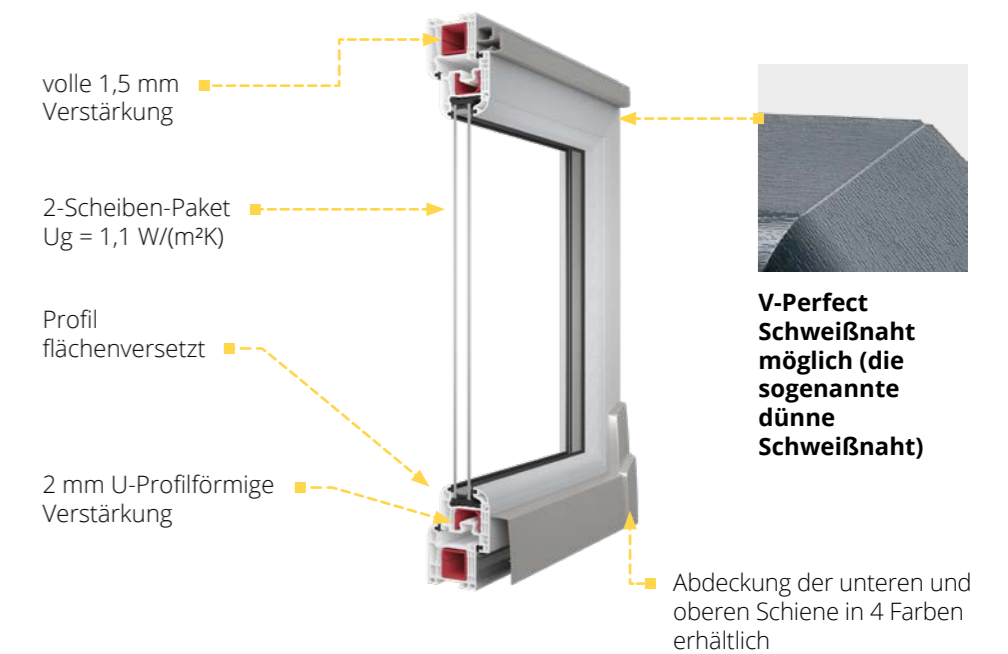

Standard:

- 2-fach-Scheiben-Paket (1 Kammer) gefüllt mit Argon, mit einem Ug Koeffizient = 1,1 W/(m²K)
- 4 Farben für die Schienenabdeckung zur Auswahl: Silber, Weiß, Hellbraun und Braun
- Profilkern weiß
- Randverbund aus verzinktem Stahl oder warme Kante Swisspacer Ultimate
- MACO SKB-S System Standardbeschläge für Fensterflügel mit einem Gewicht von bis zu 160 kg
- Ansichtsbreite vom Rahmen 75mm

- Schwarze EPDM-Dichtungen (außen und innen)
- Beschlagnutdichtung (unten)
- 1,5 mm volle Rahmenverstärkung und 2 mm U-Profilförmige Flügelverstärkung
- Aluminium-Griff
- 4 Farben für die Schienenabdeckung zur Auswahl: Silber, Weiß, Hellbraun und Braun
- 5-Kammer-PVC-Fensterbankanschluss mit Dichtung

ZUSÄTZLICHE AUSSTATTUNG



Verglasungspakete von 24 mm bis zu 40 mm Stärke möglich



Möglichkeit der Verwendung von Verglasungen mit verbesserter Schalldämmung, Verbundglas (Sicherheit und Einbruchschutz), Ornamentglas, Sonnenschutzglas, Spiegelglas und sandgestrahltes Glas



Möglichkeit der Verwendung des Randverbunds Swisspacer Ultimate (warme Kante), erhältlich in 3 Farbvarianten (S. 80)



Große Auswahl an Dekorfolienfarben, Möglichkeit der beidseitigen Folierung der Fenster (einseitig oder beidseitig mit der selben oder unterschiedlichen Farben (S. 76)



Graue Dichtungen als Option



Möglichkeit, eckige Glasleisten bei einem 24 mm Scheibenpaket zu verwenden (S. 81)



Möglichkeit der Ausstattung mit automatischem Beschlag MACO SKB-Z



Aufgeklebte PVC-Sprossen mit einer Ansichtsbreite von 27mm, 45mm, 65mm und Sprossen im Scheibenzwischenraum aus Aluminium mit einer Ansichtsbreite von 8mm, 18mm, 26mm, 45mm sind möglich (S. 62)



Möglichkeit, ein 3-Scheiben-Paket (2 Kammern) zu verwenden, gefüllt mit Argon, mit dem Koeffizienten $U_g = 0,6 \text{ W}/(\text{m}^2\text{K})$



Möglichkeit der Herstellung von PSK-Türen mit der V-Perfekt Schweißnaht bei Iglo 5 Classic und bei folierten Elementen in Iglo 5



Griff auf beiden Seiten - nur bei Iglo 5 Classic



Kann mit Rollläden, Raffstores und Insektenschutzgittern ausgestattet werden (S. 90)



Erhältlich auch mit braunen Profilkern, bei Iglo Energy Classic auch in Anthrazit



Speziell entwickeltes System, dass noch mehr Tageslicht in die Räume lässt. Im Vergleich zu anderen PSK-Systemen zeichnet es sich durch seine optisch leichte Form aus.



TECHNISCHE DATEN



70 mm
Einbautiefe



$U_w 0,84 \text{ W/(m}^2\text{K)}$
Wärmedämmung

*Mehr Daten auf der Seite 87.



SYSTEMAUFBAU

5-Kammer-Rahmen- und Flügelprofile, der Klasse A, die nur aus primären Rohstoffen hergestellt werden, mit einer Einbautiefe von 70 mm. Das IGLO LIGHT PSK System ist ausgestattet mit einer doppelten EPDM-Dichtung.

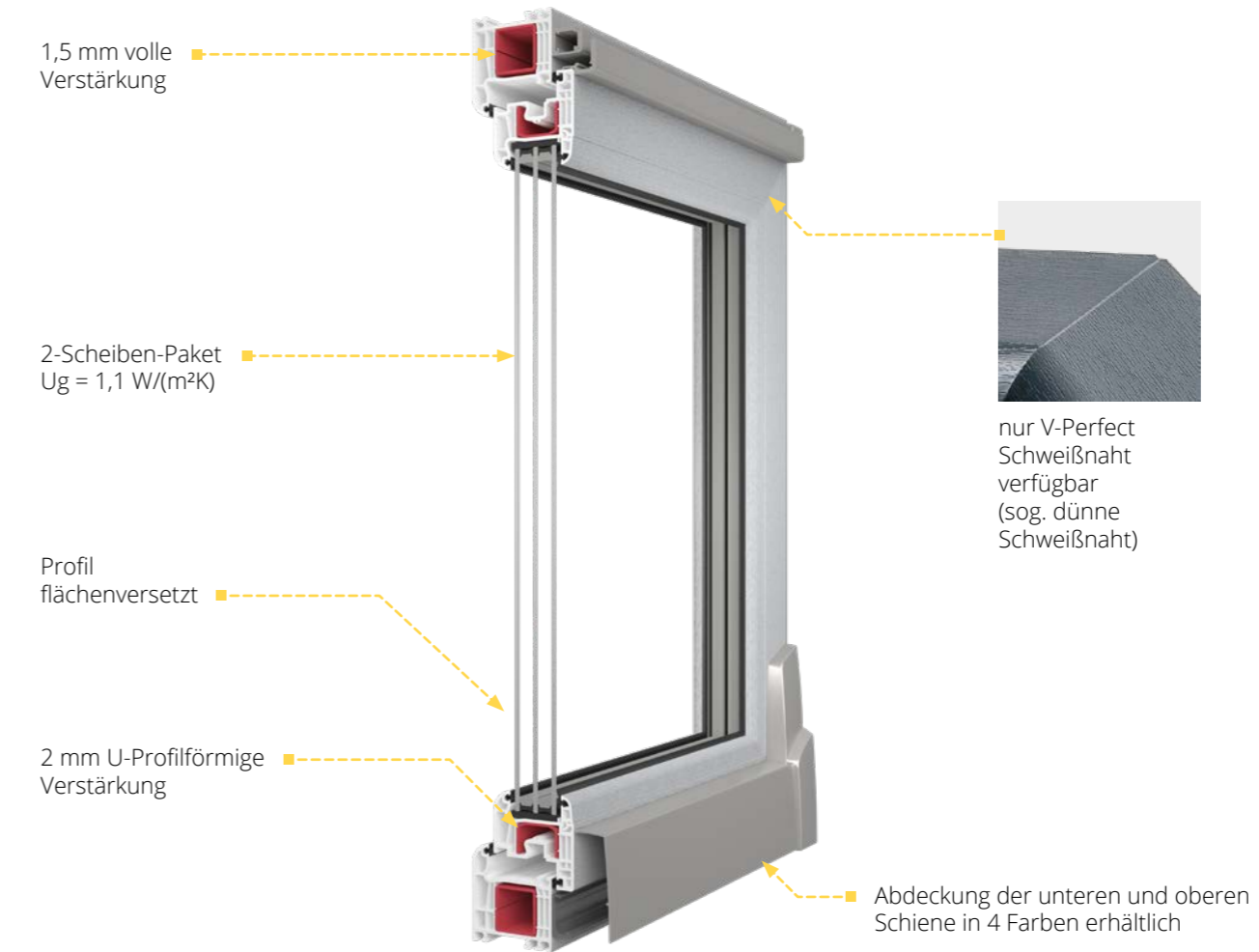

Standard:

- 2-fach-Scheiben-Paket (1 Kammer) gefüllt mit Argon, mit einem Ug Koeffizient = 1,1 W/(m²K)
- MACO MULTI-MATIC KS-Beschläge mit 4 Sicherheitsschließblechen mit einer Silber-Look-Korrosionsschutzbeschichtung für langfristigen Schutz und reibungslosen Betrieb des Beschlages
- Profilkern weiß
- Randverbund aus verzinktem Stahl oder warme Kante Swisspacer Ultimate
- 1,5 mm volle Rahmenverstärkung und 2 mm U-Profilförmige Flügelverstärkung
- Aluminium-Griff
- 4 Farben für die Schienenabdeckung zur Auswahl: Silber, Weiß, Hellbraun und Braun
- V-Perfect-Schweißnaht - (die sogenannte dünne Schweißnaht)
- 5-Kammer-PVC-Fensterbankanschluss mit Dichtung
- Ansichtsbreite vom Rahmen 75 mm



Das System ist konzipiert für die Herstellung von Terrassentüren und Schiebefenstern. Dank der Anwendung modernster technologischer Lösungen gewährleistet es hohen Nutzungskomfort und Langlebigkeit über viele Jahre hinweg. Es eignet sich ideal für Räume, in denen die Verwendung von traditionellen Fenstern und Türen nicht möglich ist. IGLO SLIDE ist für Räume vorgesehen, in denen keine hohen Wärmedämmparameter erforderlich sind.

TECHNISCHE DATEN



82 mm
Einbautiefe



SYSTEMAUFBAU

3-Kammer-Rahmen und Flügelprofil, mit einer Einbautiefe von 82 mm, ausgestattet mit einer Bürstendichtung.



Standard:

- Siegenia Systembeschlag mit höhenverstellbaren Laufwagen
- Aluminium-Griff
- 24 mm, 2-Scheiben-Paket (1-Kammer) gefüllt mit Argon, mit einem Ug Koeffizient $U_g = 1,1 \text{ W/(m}^2\text{K)}$
- Randverbund aus verzinktem Stahl oder warme Kante Swisspacer Ultimate
- V-Perfect Schweißnaht
- Bürstendichtung
- Schwarze Dichtungen
- 2 mm starke Stahlverstärkung im Rahmen und Flügel
- bei Terrassentüren 2-seitiger Aluminiumgriff + Profizylinder

ZUSÄTZLICHE AUSSTATTUNG



Verglasungspakete von 24 mm bis zu 36 mm Stärke möglich



Möglichkeit der Verwendung von Verglasungen mit verbesserter Schalldämmung, Verbundglas (Sicherheit und Einbruchschutz), Ornamentglas, Sonnenschutzglas, Spiegelglas und sandgestrahltes Glas



Möglichkeit der Verwendung des Randverbunds Swisspacer Ultimate (warme Kante), erhältlich in 3 Farbvarianten: Schwarz, Grau, Braun (S. 80)



Große Auswahl an Dekorfolienfarben, Möglichkeit der beidseitigen Folierung der Fenster (einseitig oder beidseitig mit der selben oder unterschiedlichen Farben (S. 76)



Graue Dichtungen als Option



Möglichkeit, eckige Glasleisten bei einem 24 mm Scheibenpaket zu verwenden (S. 81)



Aufgelebte PVC-Sprossen mit einer Ansichtsbreite von 27mm, 45mm, 65mm und Sprossen im Scheibenzwischenraum aus Aluminium mit einer Ansichtsbreite von 8mm, 18mm, 26mm, 45mm sind möglich (S. 62)



Möglichkeit der Verwendung von Fensterlüftern im Flügel (S. 74)



Kann mit Rollläden, Raffstores und Insektenschutzgittern ausgestattet werden (S. 90)



Das neue Terrassensystem zeichnet sich durch einen hohen Wärmedämmwert von $U_w = 0,65 \text{ W}/(\text{m}^2\text{K})^*$ und eine moderne, eckige Profilform aus, welche im Einklang mit der Iglo Edge Produktlinie steht.



TECHNISCHE DATEN



163 mm
Einbautiefe



$U_w 0,65 \text{ W}/(\text{m}^2\text{K})^*$
Wärmedämmung

*Mehr Daten auf der Seite 87.



SYSTEMAUFBAU

9-Kammer-Rahmen und Flügelprofil, mit einer Einbautiefe von 163 mm, ausgestattet mit einer Bürstendichtung.



Standard:

- Zweikammer-Verglasungspaket $U_g = 0,5 \text{ W}/(\text{m}^2\text{K})$
- Swisspacer Ultimate Randverbund
- V-Perfect Schweißnaht
- Anschlag- und Glasdichtungen in Farbe schwarz oder grau
- Mitteldichtung in Farbe Schwarz
- Große Farbpalette von Folienfarben
- Aluminium-Drücker von innen
- Aluminium-Griff von außen



V-Perfect
Schweißnaht
möglich



ZUSÄTZLICHE AUSSTATTUNG



Verglasungspakete 54 mm Stärke möglich



Möglichkeit der Verwendung von Verglasungen mit verbesserter Schalldämmung, Verbundglas (Sicherheit und Einbruchschutz), Ornamentglas, Sonnenschutzglas, Spiegelglas und sandgestrahltes Glas



Große Auswahl an Dekorfolienfarben, Möglichkeit der beidseitigen Folierung der Fenster (einseitig oder beidseitig mit der selben oder unterschiedlichen Farben (S. 76)



Aufgeklebte PVC-Sprossen mit einer Ansichtsbreite von 27 mm, 45 mm, 65 mm und Sprossen im Scheibenzwischenraum aus Aluminium mit einer Ansichtsbreite von 8mm, 18 mm, 26 mm, 45 mm sind möglich (S. 62)



Kann mit Rollläden, Raffstores und Insektenschutzgittern ausgestattet werden (S. 90)





ZUBEHÖR

Eine große Auswahl an Zubehör ermöglicht die vollständige Personalisierung von Fenstern und Terrassensystemen. Gestalten Sie Fenster und Türen, die Ihre Erwartungen erfüllen werden.

SPROSSEN

Kreieren Sie einen eleganten und doch einzigartigen Look Ihrer Fenster. Die vielfältigen Konfigurationsmöglichkeiten in Kombination mit den verfügbaren Farben ermöglichen Ihnen viele interessante Arrangements.

Sprossen können in allen unseren Fenster- und Terrassensystemen verwendet werden.

AUFGESETZTE PVC SPROSSEN



Aufgesetzte PVC Sprossen

„Wiener“ Sprossen in den Ansichtsbreiten 27 mm, 45 mm oder 65 mm. Erhältlich in unserer Farbpalette der Dekorfolien.

SPROSSEN IM SCHEIBENZWISCHENRAUM



Sprossen im Scheibenzwischenraum aus Aluminium

Sprossen im Scheibenzwischenraum mit einer Ansichtsbreite von 8 mm, 18 mm, 26 mm und 45 mm sind verfügbar in den Farben: Weiß, Gold, Silber, Golden Oak, Eiche Dunkel, Mahagoni, Nussbaum, Macore, Winchester, RAL 8022 (fragen Sie Ihren Händler nach anderen Farben).



*Für die Möglichkeit, ein bestimmtes Design aus Sprossen herzustellen, fragen Sie Ihren Händler oder kontaktieren Sie die technische Abteilung der Fa. Drutex.



BALKONTÜRSCHWELLEN

Die von uns angebotenen Balkontürschwelle zeichnen sich durch höchste Ergonomie bei der Benutzung, Langlebigkeit der Konstruktion und ein hohes Maß an Wärmedämmung aus. Sie sind perfekt für jede Klimazone geeignet.



HOLZSCHWELLE

Verfügbar für das System:

- IGLO 5
- IGLO 5 CLASSIC
- IGLO LIGHT
- IGLO EXT



RAHMEN SCHWELLE - STANDARD BEI JEDEM SYSTEM

- IGLO ENERGY
- IGLO ENERGY CLASSIC
- IGLO 5
- IGLO 5 CLASSIC
- IGLO EXT
- IGLO LIGHT

20 MM ALUMINIUMSCHWELLE

Verfügbar für das System:

- IGLO 5
- IGLO 5 CLASSIC
- IGLO LIGHT
- IGLO EXT



OPTIONALE SCHWELLEN FÜR DAS SYSTEM IGLO ENERGY UND IGLO ENERGY CLASSIC



COMBI 20 MM



COMBI PLAN 0,0 MM

GRIFFE

Die in unseren Produkten verwendeten Aluminiumgriffe zeichnen sich nicht nur durch ihr elegantes Design und die verfügbaren Farboptionen aus, sondern auch durch ihre ergonomische Form. Die Griffe können mit Optionen wie einem Schlüssel oder einem Knopf versehen werden, um ein ungewolltes Öffnen zu verhindern (eine Option, die besonders für Kinderzimmer empfohlen wird).

FENSTER- UND BALKONTÜRGRIFFE AUS ALUMINIUM

FENSTERGRIFF
STANDARD IGLO 5



FENSTERGRIFF
IE



FENSTERGRIFF
MIT SCHLÜSSEL IGLO 5



FENSTERGRIFF
DUBLIN



FENSTERGRIFF
MIT KNOPF DUBLIN



FENSTERGRIFF
MIT SCHLÜSSEL DUBLIN



BEIDSEITIGER
BALKONTÜRGRIFF (AUSSEN
FLACH) MIT PZ-SCHILD¹



BEIDSEITIGER GRIFF
(AUSSEN FLACH) MIT PZ-
SCHILD BEI BALKONTÜREN
MIT VERANDENGETRIEBE²



BEIDSEITIGER GRIFF
MIT PZ-SCHILD BEI
BALKONTÜREN MIT
VERANDENGETRIEBE²



Erhältlich in den folgenden Farben:
Weiß, Silber, Olivgrün und Braun.



¹ Erhältlich für Iglo 5 Classic mit Antrieb DM 25, Iglo PP (Zwischenprofil)

² Auch in Schwarz (RAL 9005) erhältlich



STANDARDGRIFF FÜR
PSK-SYSTEM



GRIFF FÜR PSK-SYSTEM
MIT AUTOMATISCHEN
GETRIEBE



GRIFFE FÜR IGLO - HS SYSTEM

STANDARD



MIT EINSEITIGEM PZ



BEIDSEITIGER
BALKONTÜRGRIFF MIT PZ-
SCHILD PZ³



MIT BEIDSEITIGEN PZ

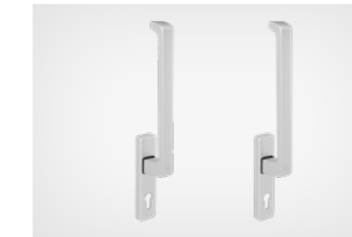

³ Erhältlich bei Iglo EXT, Iglo 5 Classic mit DM 25 Getriebe



KONSTRUKTIONEN MIT UNTYPISCHER FORM

Wir bieten auch untypische Fensterkonstruktionen an,
in den Systemen:

- IGLO ENERGY
- IGLO ENERGY CLASSIC
- IGLO 5
- IGLO 5 CLASSIC
- IGLO LIGHT

Um die Möglichkeit der Herstellung einer untypischen
Konstruktion zu bestätigen, kontaktieren Sie bitte Ihren
Händler oder die technische Abteilung der Firma
Drutex.



Bei untypischen Konstruktionen ist es nicht möglich, eine
Schweißnaht in der V-Perfect Technologie auszuführen
(sog. dünne Schweißnaht), aufgrund des fehlenden 90°-
Winkels in allen Ecken.



EINEN EINZIGARTIGEN STIL KREIEREN

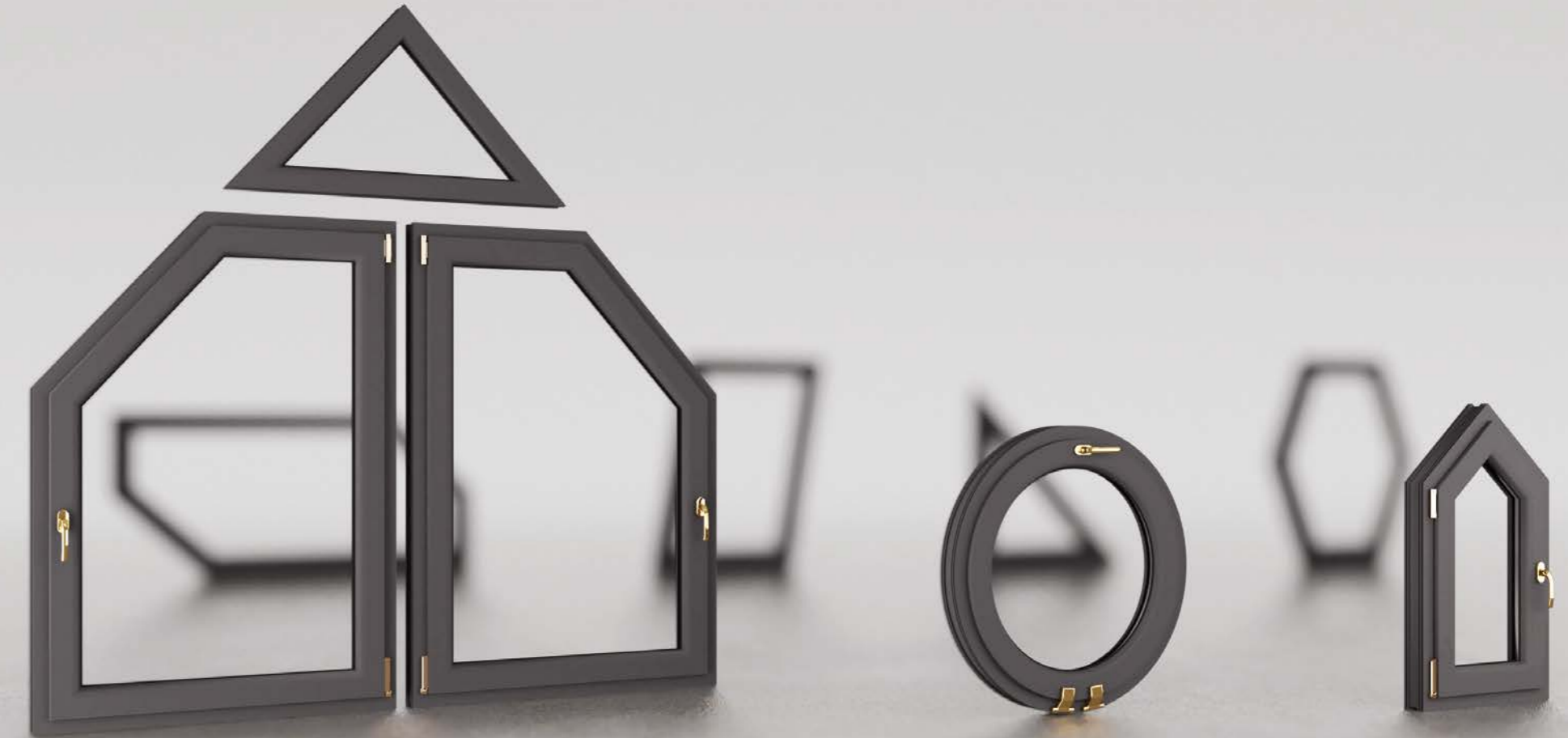

BESCHLÄGE

Die von DRUTEX verwendeten Beschläge sind eine perfekte Lösung in Bezug auf Sicherheit und Funktionalität der Fenster und Türen.

Darüber hinaus ist es möglich:

- verdeckt liegenden Beschlag zu verwenden
- Einbruchsicherheit der Klasse RC2 zu erreichen



MONTAGEKEILE

Es ist möglich, Montagekeile zu bestellen, die zur Ausrichtung der Fenster- und Türrahmen während des Einbaus verwendet werden.

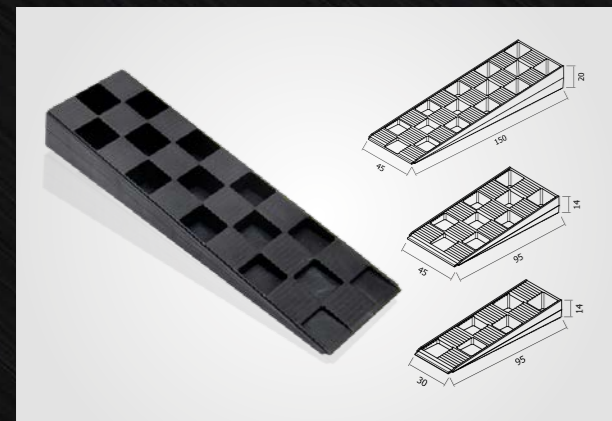

STANDARD BESCHLAG



VERDECKT LIEGNEDER BESCHLAG

unsichtbar wenn das Fenster geschlossen ist



OBERLICHTÖFFNER

ermöglicht ein mechanisches Öffnen oder Schließen des Oberlichts an schwer zugänglichen Stellen



SCHARNIERABDECKUNGEN¹



ALUGRIFFMUSCHEL BEI BALKONTÜREN²



REEDKONTAKT

magnetischer Fenster- und Türöffnungssensor, ist Teil einer Smart Home Zugangskontrolle oder eines Alarmsystems



REIBUNGSBREMSE

schützt gegen ungewolltes Öffnen und Schließen von Fenster und Türen



STUFENKIPPSTELLUNG

ermöglicht das Kippen des Fensters um 5 Grad



KOMFORT BESCHLAG

Griff an der Unterseite des Fensterflügels

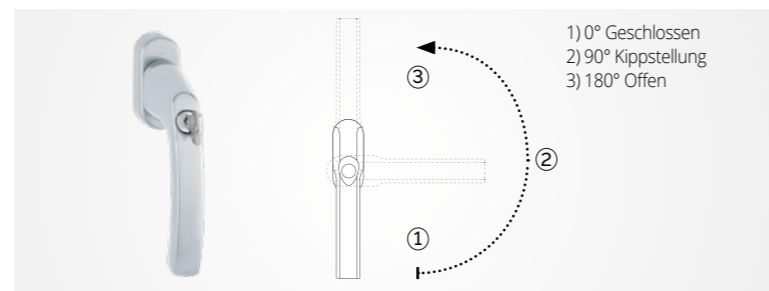

TBT BESCHLAG (TILT BEFORE TURN)

Kippen vor Öffnen - Drehsperre im Griff



- MACO Multi-Power verdeckt liegender Beschlag unsichtbar bei geschlossenem Fenster
- Last bis 150 kg

1) In den Farben erhältlich:

standard:

- Weiß,
- Braun,
- Hellbraun,
- Silber.

optional:

- Schwarz,
- Gold-Look,
- Titan,
- Champagner,
- Cremeweiss.

2) In den Farben erhältlich:

- Weiß RAL 9016,
- Silber RAL 9006,
- Braun RAL 8019,
- RAL 1036,
- RAL 7016.



RENOVATIONSRAHMEN UND VORSATZRAHMEN

Die Verwendung eines Renovationsrahmens ermöglicht die Montage von Fenstern, ohne dass die alten vorhandenen Fensterrahmen demontiert werden müssen. Diese Lösung wird erfolgreich in historischen Gebäuden oder in Situationen eingesetzt, in denen eine außergewöhnliche Pflege der Gebäudefassade erforderlich ist. Erhältlich in den Farben unserer PVC-Fenster.



i Renovations- und Vorsatzrahmen in der V-Perfect Technologie (sog. dünne Schweißnaht) sind möglich:

- Iglo Energy Classic
- Iglo 5 Classic
- Iglo Light
- Iglo EXT

IGLO 5 50004

Höhe 41 mm

RENOVATIONSRAHMEN:

IGLO 5
IGLO 5 CLASSIC
IGLO LIGHT
IGLO EXT

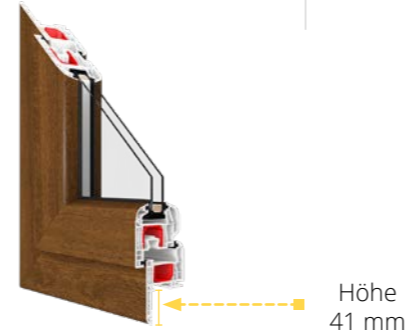

Höhe
41 mm

IGLO 5 50005

Höhe 65 mm

RENOVATIONSRAHMEN:

IGLO 5
IGLO 5 CLASSIC
IGLO LIGHT
IGLO EXT

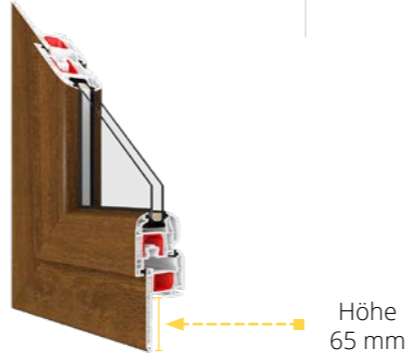

Höhe
65 mm

IGLO ENERGY 70004

Höhe 47 mm

RENOVATIONSRAHMEN:

IGLO ENERGY
IGLO ENERGY CLASSIC



Höhe
47 mm

IGLO 5 50009

Höhe 35 mm

VORSATZRAHMEN:

IGLO 5
IGLO 5 CLASSIC
IGLO LIGHT
IGLO EXT

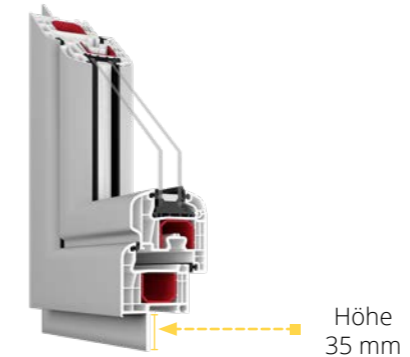

Höhe
35 mm

IGLO ENERGY 70009

Höhe 35 mm

VORSATZRAHMEN:

IGLO ENERGY
IGLO ENERGY CLASSIC

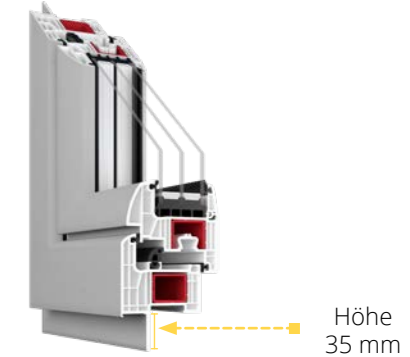

Höhe
35 mm



VENTILIERUNGEN

Um den höchsten Wohnkomfort zu gewährleisten, hat Drutex hochwertige Ventilierungen im Angebot, die bei geschlossenen Fenstern für eine gute Belüftung und Frischluftzufuhr sorgen.



Um die Lüftung in PSK-Systemen zu verwenden, wenden Sie sich bitte an die technische Abteilung von DRUTEX.

ANSICHT VON INNEN

 <p>6-30 m³/h*</p>	<p>Aereco AMO - Lüftung</p> <hr/> <p>1) In den Farben erhältlich:</p> <ul style="list-style-type: none"> ■ Weiß, ■ RAL: 9005, 8001, 8017, 7016.
 <p>6,2-22 m³/h*</p>	<p>Ventair Simpress - Drucklüftung</p> <hr/> <p>1) In den Farben erhältlich:</p> <ul style="list-style-type: none"> ■ Weiß, ■ RAL: 8003, 8017, 7016.
 <p>7-28 m³/h*</p>	<p>Aereco EXR - Feuchtigkeitsgesteuerte Lüftung</p> <hr/> <p>1) In den Farben erhältlich:</p> <ul style="list-style-type: none"> ■ Weiß, ■ RAL: 8001, 8017, 7016, 7045.
 <p>5-29 m³/h*</p>	<p>Aereco EMM - Feuchtigkeitsgesteuerte Lüftung</p> <hr/> <p>1) In den Farben erhältlich:</p> <ul style="list-style-type: none"> ■ Weiß, ■ RAL: 8001, 8017, 7016, 7045.

*Gemessen bei einem Druck von 10 Pa - Daten vom Hersteller des Lüfters.

VORTEILE DER VERWENDUNG VON LÜFTERN:

- moderne, natürliche und gesunde Belüftung
- Verbesserter Luftaustausch
- thermischer Komfort in den Räumen (kein Gefühl von Zugluft wie bei offenen Fenstern)
- Der Luftstrom kann je nach Wetterbedingungen angepasst werden
- Verringert das Risiko von feuchten Räumen und der Bildung von Schimmel und Pilzen
- Sicherheit
- breiter Anwendungsbereich: Holzfenster, PVC-Fenster, Aluminiumfenster.



5,2 m³/h*

Radaks

Verfügbare Farben: weiß (Dichtungen schwarz oder grau).



5,6 m³/h*

Regel - air

Verfügbare Farben: weiß (Dichtungen schwarz oder grau).



6,5 m³/h*

Maco Vent

Verfügbare Farben: weiß (Dichtungen schwarz oder grau).



46,5 m³/h*

RENSON THM 90 Lüfter mit Wetterschenkel

In den Farben erhältlich:

- RAL: 7016, 8019, 9005, 9006, 9016,
- für untypische Farben fragen Sie Ihren Händler oder unsere Verkaufsabteilung.

Radaks, Regel - air und Maco Ventyl Lüfter sind nicht für die Fenster Iglo Premier und Iglo EXT erhältlich.

*Gemessen bei einem Druck von 10 Pa - Daten vom Hersteller des Lüfters.



RENSON THM 90

FARBEN

Die reiche Farbpalette der Fenster-, Tür- und Terrassensysteme PSK und HS bietet nahezu unbegrenzte Möglichkeiten der farblichen Anpassung an die persönlichen Bedürfnisse und Vorlieben der Kunden. Die hervorragende Qualität der bei der Produktion verwendeten Folien garantiert höchste Qualität und Haltbarkeit der Farben über viele Jahre.

FOLIENFARBEN BEI PVC FENSTERN



Betongrau
702305-167



Basaltgrau glatt
701205-097



Crown Platinum
9.1293001-195

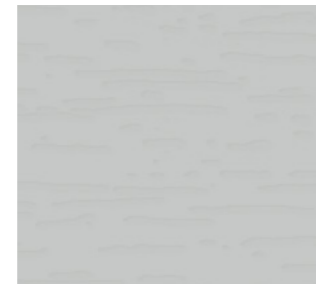

Lichtgrau
725105-167

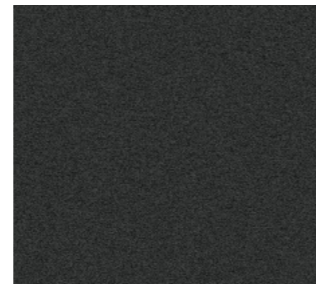

Anthrazit Ulti-Matt
02.20.71.000001-504700

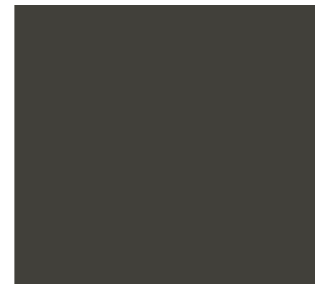

Quarzgrau glatt
703905-097

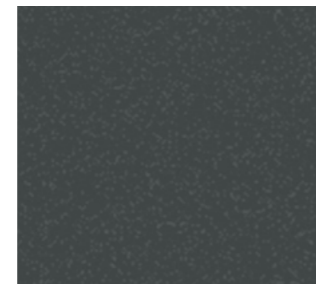

Eisenglimmer Schiefer
1.0065002-097



Schiefergrau Glatt
02.11.71.000040-097



Schwarz Ulti-Matt
02.20.01.000002-504700

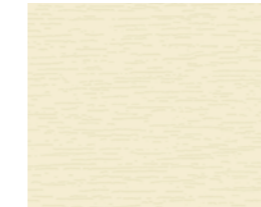

Cremeweiss
137905-167

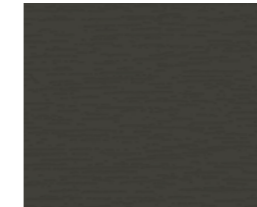

Quarzgrau
703905-167



Dunkelrot
308105-167



Moosgrün
600505-167



Weiß FX
915205-168



Anthrazitgrau
701605-167



Schokobraun
887505-167



Eiche Natur
3118076-167



Oregon
2115008-167



Schwarzbraun
851805-167



Streifen Douglasie
3152009-167

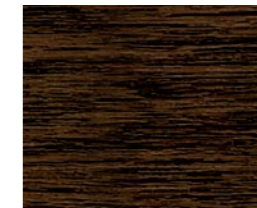

Eiche Dunkel
2052089-167

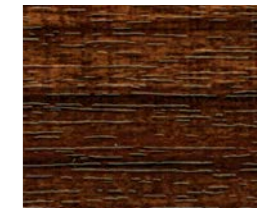

Macore
3162002-167

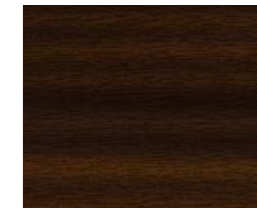

Mahagoni
2097013-167



Grau
715505-167



Anthrazit glatt
701605-097



Golden Oak
2178001-167



Basaltgrau
70125-097

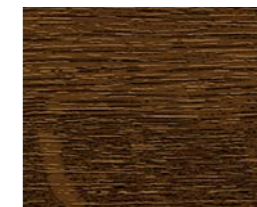

Nussbaum
2178007-167



Sheffield Oak Light
F 456-3081



Winchester
49240015-148



Pyrit
02.12.17.000001

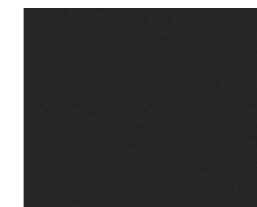

Jet Black CC+
476-6062



Dunkelgrün
612505-167



Turner oak
F470-3001

*Der Ausdruck kann von der Realität abweichen.

GLASSCHEIBEN

In unserem Angebot haben wir viele Arten von Glasscheiben, die sich durch höchste Qualität auszeichnen. Wählen Sie die Scheiben für Ihre Fenster, die Ihren Erwartungen entsprechen und Ihrem Interieur einen einzigartigen Charakter verleihen werden.

Wir stellen seit 1994 Verbundglasscheiben her. Wir verfügen über eine moderne Glashärteanlage und ein eigenes Forschungslabor, welche die höchste Qualität der von uns verwendeten Verglasungen gewährleisten.

Die von uns hergestellten Scheibenpakete können mit speziellen Kapillaren ausgestattet werden, um den Druck im Inneren des Glases mit dem atmosphärischen Druck auszugleichen. Dank dieser Lösung sind die Verglasungspakete für einen Standort am Meer aber auch hoch in den Bergen perfekt geeignet.



Möglichkeit des Sandstrahlens von Scheiben (3 Grautöne)* oder der Verwendung von fertigen Mustern.

IM SCHEIBENZWISCHENRAUM

- **ARGON** - alle Scheibenpakete sind standardmäßig mit Argon gefüllt, welches sehr gute Wärmedämmungswerte garantiert. Als Ergebnis haben wir Scheibenpakete mit einem Ug Koeffizienten von 1,1 bis zu 0,5 W/(m²K)



3-Scheiben-Paket (2 Kammern) 48 mm mit verzinktem Stahlrahmen zwischen den Scheiben.

ARTEN VON SCHEIBEN

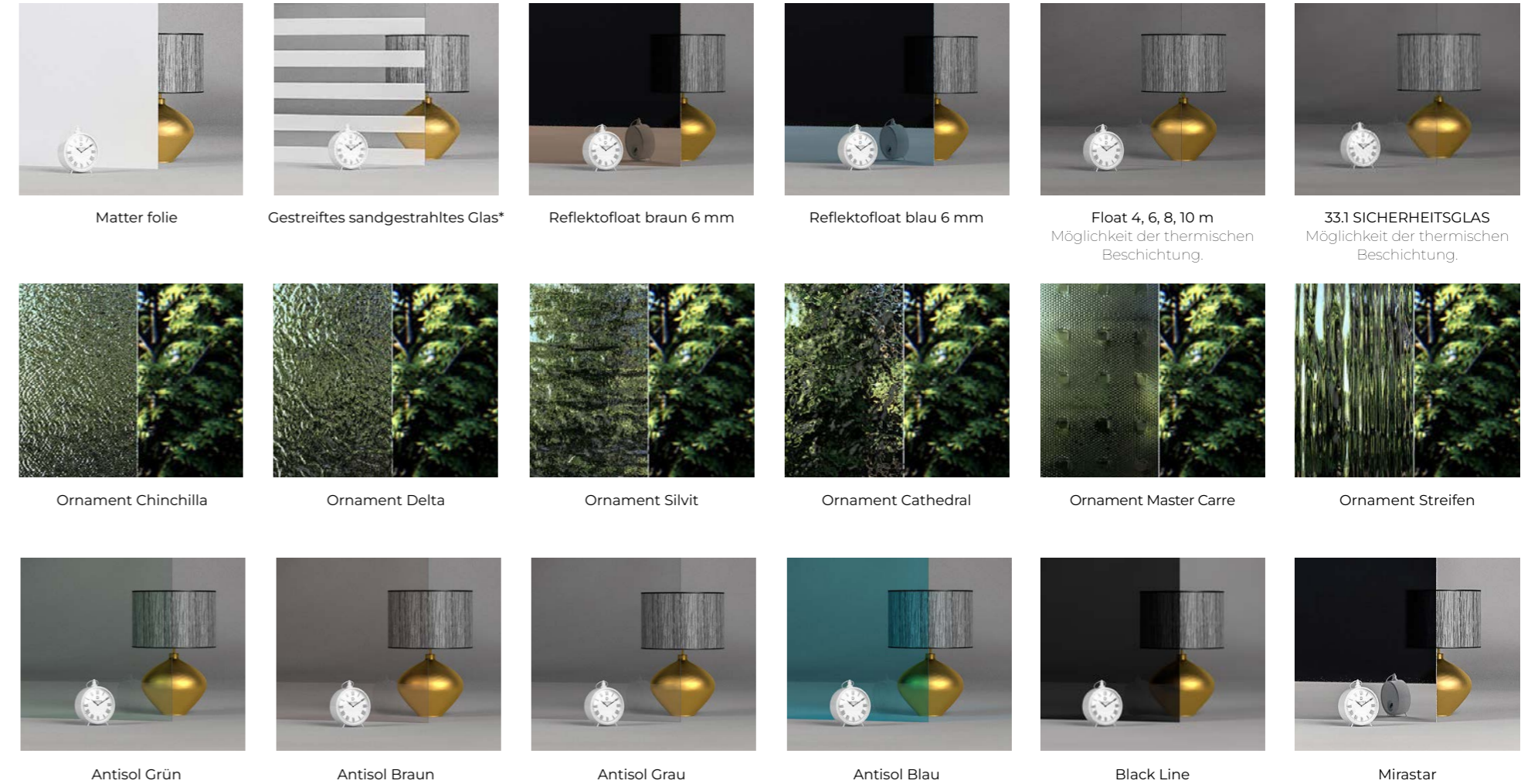

* Für das Sandstrahlen wenden Sie sich bitte an die technische Abteilung von Drutex oder fragen Sie Ihren Händler.

RANDVERBUND

Der Randverbund zwischen den Scheiben in der Verglasung trägt zur Wärmedämmung des Verglasungspakets bei.

Drutex bietet bereits standardmäßig verzinkte Stahlrahmen zwischen den Scheiben an, die sich durch eine sehr gute Wärmedämmung auszeichnen. Optional ist auch ein Randverbund als Kunststoff - Swisspacer Ultimate möglich, um noch bessere Werte zu erhalten und die Farbe nach Kundenwunsch zu gestalten. Erhältlich in den Farben grau, schwarz und braun.

Verzinkter Stahlrahmen

Wird als Standard bei jedem Scheibenpaket angeboten.

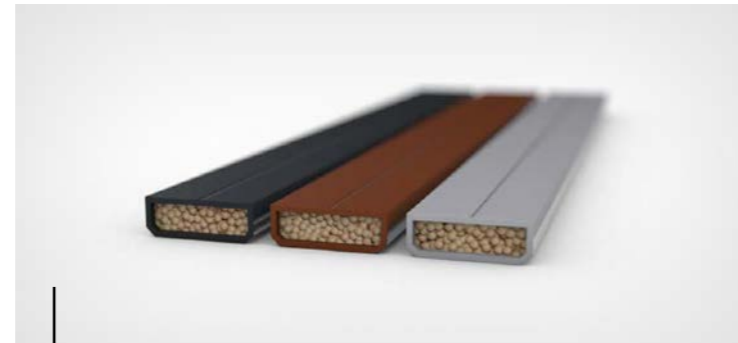

Swisspacer Ultimate Randverbund

Optional erhältlich in Schwarz, Braun, Grau.

ECKIGE GLASLEISTE

Die eckige Glasleiste ist für Fenster, Balkontüren und Terrassen geeignet. In Kombination mit den neuesten Fensterfarben, die Aluminium imitieren passen sich die Fenster den neuesten architektonischen Trends an.

Option ist für die folgenden Verglasungen verfügbar:

48 mm:

- Iglo Energy
- Iglo Energy PSK
- Iglo Energy Classic
- Iglo Energy Classic PSK

24 mm:

- Iglo 5 / Iglo 5 PSK
- Iglo 5 Classic / Iglo 5 Classic PSK
- Iglo Light / Iglo Light PSK
- Iglo Premier
- Iglo EXT

36 mm:

- Iglo-HS



STANDARDGLASLEISTE

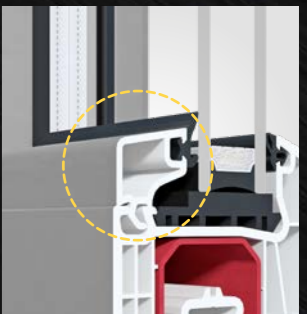

ECKIGE GLASLEISTE

SMART HOME UND SIE HABEN ALLES UNTER KONTROLLE

Intelligente Systeme zur Steuerung der Fensterautomation über eine Fernbedienung, ein Tablet oder ein Smartphone werden bei den Kunden immer beliebter. So kann das System auch aus der Ferne gesteuert werden, wenn wir nicht da sind.

Es ist möglich, Fenster einzeln oder in Gruppen zu öffnen und zu schließen, sie zeitlich zu programmieren und mit anderen intelligenten Systemen im Haus zu verbinden.

Dies ist eine Investition in Komfort und Funktionalität auf höchstem Niveau.

G-U AUTOMATIK, SIEGENIA

Ein modernes System, dass für Hebeschiebetüren entwickelt wurde.

Funktionalität:

- Öffnen und Schließen der Hebeschiebetür
- Steuerung über Fernbedienung oder App

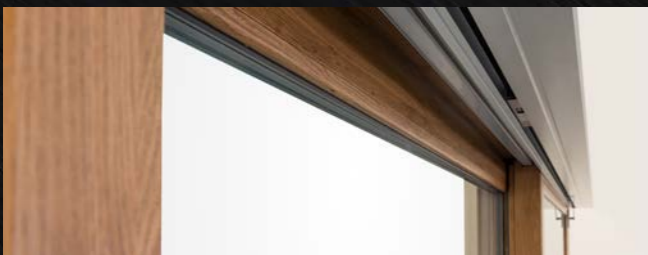

TaHoma® switch

Fenster, Türen, Rollläden, Raffstores, Tore und Pforten, die sich dank der intelligenten Somfy Steuereinheit TaHoma® Switch zu bestimmten Tageszeiten von selbst öffnen oder schließen. Diese können Sie in integrierten Gruppen oder einzeln steuern und geben sich so die volle Kontrolle über Ihr Haus, auch wenn Sieselber nicht zu Hause sind. Mit dem TaHoma® Switch können Sie auch die Beleuchtung in Ihrem Haus und Garten steuern.



BleBox Produktlinie

Das sind Miniaturgeräte, die es ermöglichen, Türen, Fenster, Rollläden, Markisen, Raffstores, Tore zu öffnen und zu schließen, sowie die Beleuchtung oder die Alarmanlage über ein Smartphone zu steuern.



VERGLEICH VON PVC FENSTERSYSTEMEN



NEUHEIT

IGLO EDGE



IGLO ENERGY



IGLO ENERGY CLASSIC



IGLO ENERGY ALUCOVER



IGLO 5



IGLO 5 CLASSIC



IGLO LIGHT



IGLO PREMIER



IGLO EXT

D

SYSTEM	IGLO EDGE	IGLO ENERGY	IGLO ENERGY CLASSIC	IGLO ENERGY ALUCOVER	IGLO 5	IGLO 5 CLASSIC	IGLO LIGHT	IGLO PREMIER	IGLO EXT
WÄRMEDÄMMUNG U _w	U _w = 0,66 W/(m ² K)*8	U _w = 0,79 W/(m ² K)*1	U _w = 0,81 W/(m ² K)*2	U _w = 0,76 W/(m ² K)*7	U _w = 0,94 W/(m ² K)*3	U _w = 0,94 W/(m ² K)*4	U _w = 1,0 W/(m ² K)*5	U _w = 0,89 W/(m ² K)*6	U _w = 0,89 W/(m ² K)*6
ANZAHL DER PROFILKAMMERN	7	7	7	7	5	5	5	5	5
SCHALLDÄMMUNG DB	dB = 36-42	dB = 36-46	dB = 36-46	-	dB = 36-44	dB = 36-44	dB = 36-44	-	-
FARBE DES PROFILKERNS 1 - STANDARD 2 - OPTION	1 - Weiß, Braun, Anthrazit	1 - Weiß 2 - Braun	1 - Weiß 2 - Braun, Anthrazit	1 - Weiß 2 - Braun, Anthrazit	1 - Weiß 2 - Braun	1 - Weiß 2 - Braun	1 - Weiß	1 - Weiß	1 - Weiß
HÖHE VOM RENOVATIONSRAHMEN	47 mm	47 mm	47 mm	-	41 mm lub 65 mm	41 mm lub 65 mm	41 mm lub 65 mm	41 mm lub 65 mm	41 mm lub 65 mm
SCHEIBENPAKET IM STANDARD	U _g = 0,5 W/(m ² K) 3-Scheiben (2 Kammern) gefüllt mit Argon-Gas, warme Kante Swisspacer Ultimate als Randverbund	U _g = 0,5 W/(m ² K) 3-Scheiben (2 Kammern) gefüllt mit Argon-Gas, Randverbund aus verzinktem Stahl oder warme Kante Swisspacer Ultimate	U _g = 0,5 W/(m ² K) 3-Scheiben (2 Kammern) gefüllt mit Argon-Gas, Randverbund aus verzinktem Stahl oder warme Kante Swisspacer Ultimate	U _g = 0,5 W/(m ² K) 3-Scheiben (2 Kammern) gefüllt mit Argon-Gas, Randverbund aus verzinktem Stahl oder warme Kante Swisspacer Ultimate	U _g = 1,1 W/(m ² K) 2-Scheiben (1 Kammer) gefüllt mit Argon-Gas, Randverbund aus verzinktem Stahl oder warme Kante Swisspacer Ultimate	U _g = 1,1 W/(m ² K) 2-Scheiben (1 Kammer) gefüllt mit Argon-Gas, Randverbund aus verzinktem Stahl oder warme Kante Swisspacer Ultimate	U _g = 1,1 W/(m ² K) 2-Scheiben (1 Kammer) gefüllt mit Argon-Gas, Randverbund aus verzinktem Stahl oder warme Kante Swisspacer Ultimate	U _g = 1,1 W/(m ² K) 2-Scheiben (1 Kammer) gefüllt mit Argon-Gas, Randverbund aus verzinktem Stahl oder warme Kante Swisspacer Ultimate	U _g = 1,1 W/(m ² K) 2-Scheiben (1 Kammer) gefüllt mit Argon-Gas, Randverbund aus verzinktem Stahl oder warme Kante Swisspacer Ultimate
STÄRKE DER VERGLASUNG MIN. - MAX.	48 - 58 mm	24 - 52 mm	24 - 52 mm	24 - 52 mm	24 - 40 mm	24 - 40 mm	24 - 40 mm	24 - 40 mm	24 - 40 mm
PROFIL TIEFE/ANSICHTSBREITE 1 - RAHMEN 2 - FLÜGEL	1 - 82mm / 2 - 73mm 2 - 86mm / 2 - 76mm	1 - 82 mm / 74 mm 2 - 95,9 mm / 86 mm	1 - 82 mm / 74 mm 2 - 82 mm / 86 mm	1 - 82 mm / 74 mm 2 - 82 mm / 86 mm	1 - 70 mm / 66 mm 2 - 80 mm / 78 mm	1 - 70 mm / 66 mm 2 - 70 mm / 78 mm	1 - 70 mm / 66 mm 2 - 70 mm / 70 mm	1 - 70 mm / 66 mm 2 - 70 mm / 78 mm	1 - 70 mm / 66 mm 2 - 70 mm / 78 mm
STAHLVERSTÄRKUNG 1 - RAHMEN 2 - FLÜGEL		1 - 2 mm voll (geschlossen) 2 - 2 mm in U-Profilform	1 - 2 mm voll (geschlossen) 2 - 2 mm in U-Profilform	1 - 2 mm voll (geschlossen) 2 - 2 mm in U-Profilform	1-1,5 mm in U-Profilform 2-1,5 mm (2 mm in der Balkontür) in U-Profilform	1-1,5 mm in U-Profilform 2-1,5 mm (2 mm in der Balkontür) in U-Profilform	1-1,5 mm in U-Profilform 2-1,5 mm (2 mm in der Balkontür) in U-Profilform	1 - 1,5 mm voll (geschlossen) 2-1,5 mm speziell entwickeltes Profil	1-1,5 mm in U-Profilform 2-1,5 mm (2 mm in der Balkontür) in U-Profilform
BALKONTÜRSCHWELLE 1 - STANDARD 2 - OPTION	1 - Rahmen 2 - Combi 20 mm	1 - Rahmen 2 - Combi Plan 0,0 mm, Combi Plan 0,0 mm mit Linienentwässerung oder Combi 20 mm	1 - Rahmen 2 - Combi Plan 0,0 mm, Combi Plan 0,0 mm mit Linienentwässerung oder Combi 20 mm	1 - Rahmen 2 - Combi Plan 0,0 mm, Combi Plan 0,0 mm mit Linienentwässerung oder Combi 20 mm	1 - Rahmen 2 - 20 mm Aluminiumschwelle oder Holzschwelle	1 - Rahmen 2 - 20 mm Aluminiumschwelle oder Holzschwelle	1 - Rahmen 2 - 20 mm Aluminiumschwelle oder Holzschwelle	-	1 - Rahmen 2 - 20 mm Aluminiumschwelle oder Holzschwelle

*1 - Für ein Fenster mit den folgenden Abmessungen 1230x1480 mm - CSI Tschechische Republik U_w = 0,79 W/(m²K) mit Stahlverstärkung und Schreibenpaket U_g = 0,5 W/(m²K) gefüllt mit Argongas, mit Swisspacer Kunststoffrahmen.

*2 - Für ein Fenster mit den folgenden Abmessungen 1230x1480 mm - CSI Tschechische Republik U_w = 0,81 W/(m²K) mit Stahlverstärkung und Schreibenpaket U_g = 0,5 W/(m²K) gefüllt mit Argongas, mit Swisspacer Kunststoffrahmen.

*3 - Für ein Fenster mit den folgenden Abmessungen 1230x1480 mm - CSI Tschechische Republik U_w = 0,94 W/(m²K) mit Stahlverstärkung und Schreibenpaket U_g = 0,6 W/(m²K) gefüllt mit Argongas, mit Swisspacer Kunststoffrahmen.

*4 - Für ein Fenster mit den folgenden Abmessungen 1230x1480 mm - CSI Tschechische Republik U_w = 0,94 W/(m²K) mit Stahlverstärkung und Schreibenpaket U_g = 0,6 W/(m²K) gefüllt mit Argongas, mit Swisspacer Kunststoffrahmen.

*5 - Für ein Fenster mit den folgenden Abmessungen 1230x1480 mm - ift Rosenheim U_w = 1,0 W/(m²K) mit Stahlverstärkung, für Verglasung mit U_g = 0,6 W/(m²K) gefüllt mit Argon, mit Swisspacer Kunststoffrahmen.

*6 - Für ein Fenster mit den folgenden Abmessungen 1230x1480 mm - Berechnungsmethode = 0,89 W/(m²K) mit Stahlverstärkung und Schreibenpaket U_g = 0,6 W/(m²K) gefüllt mit Argon, mit Swisspacer Kunststoffrahmen.

*7 - Für ein Fenster mit den Abmessungen 1230x1480 mm - Berechnungsmethode = 0,76 W/(m²K) mit Verglasungspaket U_g = 0,5 W/(m²K) gefüllt mit Argongas, mit Swisspacer Ultimate Abstandhalter.

*8 - Für ein Fenster mit den Abmessungen 1230x1480 mm - U_w = 0,66 W/(m²K) mit Verglasungspaket U_g = 0,4 W/(m²K) gefüllt mit Argongas, mit Swisspacer Ultimate Abstandhalter.

VERGLEICH VON PVC TERRASSEN-SYSTEMEN



NEUHEIT

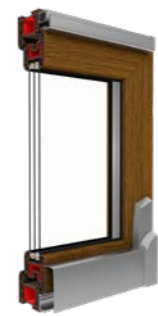

NEUHEIT



SYSTEM	IGLO-HS	IGLO-HS ALUCOVER	IGLO ENERGY PSK	IGLO ENERGY CLASSIC PSK	IGLO 5 PSK	IGLO 5 CLASSIC PSK	IGLO LIGHT PSK	IGLO SLIDE	IGLO EDGE SLIDE
WÄRMEDÄMMUNG U_w	$U_w = 0,71 \text{ W}/(\text{m}^2\text{K})^{*1}$	$U_w = 0,73 \text{ W}/(\text{m}^2\text{K})^{*1}$	$U_w = 0,66 \text{ W}/(\text{m}^2\text{K})^{*2}$	$U_w = 0,66 \text{ W}/(\text{m}^2\text{K})^{*2}$	$U_w = 0,81 \text{ W}/(\text{m}^2\text{K})^{*3}$	$U_w = 0,81 \text{ W}/(\text{m}^2\text{K})^{*3}$	$U_w = 0,84 \text{ W}/(\text{m}^2\text{K})^{*3}$	-	$U_w = 0,65 \text{ W}/(\text{m}^2\text{K})^{*4}$
ANZAHL DER PROFILKAMMERN	7	7	7	7	5	5	5	5	5
FARBE DES PROFILKERNS 1 - STANDARD 2 - OPTION	1 - Weiß	1 - Weiß	1 - Weiß 2 - Braun	1 - Weiß 2 - Braun, Anthrazit	1 - Weiß 2 - Braun	1 - Weiß 2 - Braun	1 - Weiß	1 - Weiß	1 - Weiß
OPTION V-PERFECT SCHWEISSNAHT	ja	ja	nein	ja	ja (nur bei folierten Profil)	ja	nein	nein	ja
SCHEIBENPAKET IM STANDARD	$U_g = 0,5 \text{ W}/(\text{m}^2\text{K})$ 3 Scheiben (2 Kammern) gefüllt mit Argon-Gas, Randverbund aus verzinktem Stahl oder warme Kante Swisspacer Ultimate	$U_g = 0,5 \text{ W}/(\text{m}^2\text{K})$ 3 Scheiben (2 Kammern) gefüllt mit Argon-Gas, Randverbund aus verzinktem Stahl oder warme Kante Swisspacer Ultimate	$U_g = 0,5 \text{ W}/(\text{m}^2\text{K})$ 3 Scheiben (2 Kammern) gefüllt mit Argon-Gas, Randverbund aus verzinktem Stahl oder warme Kante Swisspacer Ultimate	$U_g = 0,5 \text{ W}/(\text{m}^2\text{K})$ 3 Scheiben (2 Kammern) gefüllt mit Argon-Gas, Randverbund aus verzinktem Stahl oder warme Kante Swisspacer Ultimate	$U_g = 1,1 \text{ W}/(\text{m}^2\text{K})$ 2 Scheiben (1 Kammer) gefüllt mit Argon-Gas, Randverbund aus verzinktem Stahl oder warme Kante Swisspacer Ultimate	$U_g = 1,1 \text{ W}/(\text{m}^2\text{K})$ 2 Scheiben (1 Kammer) gefüllt mit Argon-Gas, Randverbund aus verzinktem Stahl oder warme Kante Swisspacer Ultimate	$U_g = 1,1 \text{ W}/(\text{m}^2\text{K})$ 2 Scheiben (1 Kammer) gefüllt mit Argon-Gas, Randverbund aus verzinktem Stahl oder warme Kante Swisspacer Ultimate	$U_g = 1,1 \text{ W}/(\text{m}^2\text{K})$ 2 Scheiben (1 Kammer) gefüllt mit Argon-Gas, Randverbund aus verzinktem Stahl oder warme Kante Swisspacer Ultimate	$U_g = 0,5 \text{ W}/(\text{m}^2\text{K})$ 3-Scheiben (2 Kammern) gefüllt mit Argon-Gas, warme Kante Swisspacer Ultimate als Randverbund
DICKE DER VERGLASUNG MIN. - MAX.	36 - 52 mm	36 - 52 mm	24 - 52 mm	24 - 52 mm	24 - 40 mm	24 - 40 mm	24 - 40 mm	24 - 36 mm	48 mm, 54 mm
PROFIL TIEFE/ANSICHTSBREITE 1 - RAHMEN 2 - FLÜGEL	1 - 194 mm / 74 mm 2 - 82 mm / 98 mm	1 - 206 mm / 74 mm 2 - 82 mm / 98 mm	1 - 82 mm / 74 mm 2 - 95,9 mm / 86 mm	1 - 82 mm / 74 mm 2 - 95,9 mm / 86 mm	1 - 75 mm / 75 mm 2 - 80 mm / 78 mm	1 - 70 mm / 75 mm 2 - 70 mm / 78 mm	1 - 70 mm / 75 mm 2 - 70 mm / 78 mm	-	1 - 163mm/61mm 2 - 82mm/108,5mm
STAHLVERSTÄRKUNG 1 - RAHMEN 2 - FLÜGEL	1 - 3 mm in U-Profilform 2 - 2 mm voll (geschlossen)	1 - 3 mm in U-Profilform 2 - 2 mm voll (geschlossen)	1 - 2 mm voll (geschlossen) 2 - 2 mm in U-Profilform	1 - 2 mm voll (geschlossen) 2 - 2 mm in U-Profilform	1 - 1,5 mm voll (geschlossen) 2 - 2 mm in U-Profilform	1 - 1,5 mm voll (geschlossen) 2 - 2 mm in U-Profilform	1 - 1,5 mm voll (geschlossen) 2 - 2 mm in U-Profilform	1 - 2 mm 2 - 2 mm	1 - 2 mm 2 - 2 mm
BESCHLÄGE: 1 - STANDARD 2 - OPTION	G-U mit 3 Sicherungstiften	G-U mit 3 Sicherungstiften	1 - MACO SKB-S System Standard 2 - MACO SKB-Z System Automatik	1 - MACO SKB-S System Standard 2 - MACO SKB-Z System Automatik	1 - MACO SKB-S System Standard 2 - MACO SKB-Z System Automatik	1 - MACO SKB-S System Standard 2 - MACO SKB-Z System Automatik	1 - MACO SKB-S System Standard 2 - MACO SKB-Z System Automatik	SIEGENIA	SIEGENIA
SCHWELLE	Systemschwelle	Systemschwelle	Rahmen	Rahmen	Rahmen	Rahmen	Rahmen	Rahmen	Rahmen

*1 - Berechnungsmethode: Terrassensystem mit Abmessungen 5000x2500 mm, mit Stahlverstärkung und Scheibenpaket $U_g = 0,5 \text{ W}/(\text{m}^2\text{K})$ gefüllt mit Argon, mit Swisspacer Ultimate Kunststoffrahmen.

*2 - Berechnungsmethode: Terrassensystem mit Abmessungen 2600x2250 mm, mit Stahlverstärkung und Scheibenpaket $U_g = 0,5 \text{ W}/(\text{m}^2\text{K})$ gefüllt mit Argon, mit Swisspacer Ultimate Kunststoffrahmen.

*3 - Berechnungsmethode: Terrassensystem mit Abmessungen 2600x2250 mm, mit Stahlverstärkung und Scheibenpaket $U_g = 0,7 \text{ W}/(\text{m}^2\text{K})$ gefüllt mit Argon, mit Swisspacer Ultimate Kunststoffrahmen.

*4 - Berechnungsmethode: Terrassensystem mit Abmessungen 4000x2500 mm, mit Stahlverstärkung und Scheibenpaket $U_g = 0,5 \text{ W}/(\text{m}^2\text{K})$ gefüllt mit Argon, mit Swisspacer Ultimate Kunststoffrahmen.



FENSTER

Fenster aluminium
Fenster holz
Fenster holz-aluminium



TERRASSENSYSTEME



ROLLADEN, RAFFSTOREN



TÜREN

PVC
Aluminium
Holz

Drutex-Außentüren zeichnen sich durch sehr gute Parameter der Wärmedämmung, vielfältige Anordnungs- und Funktionsmöglichkeiten, modernes Design und Sicherheit aus. Die im Produktionsprozess verwendeten Komponenten und Ausrüstungen in Kombination mit höchster Qualität ermöglichen es, ein Produkt des 21. Jahrhunderts zu erhalten.



INSEKTENSCHUTZ



FASSADEN WINTERGÄRTEN

DRUTEX ist derzeit einer der größten Hersteller von Fenstern und Türen in Europa. DRUTEX ist nicht nur eine der innovativsten und zuverlässigsten polnischen Marken, sondern auch ein Aushängeschild für den Erfolg des polnischen Unternehmertums in der ganzen Welt.

Das Unternehmen, das zu 100 % auf polnischem Kapital basiert, wird von Anfang an von seinem Gründer Leszek Gierszewski geleitet.

DRUTEX gewinnt die Herzen der Kunden dank der garantierten sehr hohen Qualität, Innovation und Zuverlässigkeit. Dank der breiten Produktpalette, des technologischen Fortschritts, des eigenen Labors, der hohen Effizienz und der sehr kurzen Lieferzeiten ist das Unternehmen in der Lage, seinen Kundenstamm Jahr für Jahr zu erweitern. Jedes Produkt ist individuell und wird für einen bestimmten Kunden hergestellt.

Im Angebot von DRUTEX befinden sich Fenster und Türen in PVC-, Aluminium- und Holz, Rollläden, Fassaden und Wintergärten. Die Fenster- und Türkonstruktionen von DRUTEX werden in Länder auf sechs Kontinenten exportiert.

DRUTEX wird von Millionen zufriedener Kunden und unabhängigen Experten geschätzt, die das Unternehmen mit vielen prestigeträchtigen Preisen ausgezeichnet haben. Zu den wichtigsten gehören: Forbes Diamond, EU Standard, Europäische Medaille, Superbrands Titel, Plus X Award 2017.



bis 7000
Fenster täglich



4000
Angestellte



650
Fahrzeuge



118 tys. m²
Produktionsfläche

Liefertermin ab 7 Tagen

SINCE 1985

